

SALHYDRO OY

LETKUT JA PAINEOSAT AMMATTITAITAIDOLLA



PESUTARVIKKEET JA -LETKUT

POLTTOAINETARVIKKEET

PAINEILMA

LETKUKELAT

KORJAAMOLAITTEET JA -TARVIKKEET

PUMPUT

2014 - TOINEN PAINOS
MUKANA UUSIA TUOTTEITA MM. MESTO
SUMUTINKANNUT, FIAC/AIR FORCE
PAINEILMAKOMPRESSORIT, ANNOVI REVERBERI
KORKEAPAINEPESURIT



KORJAAMOTARVIKKEET JA -TYÖKALUT 2014

NURMIJÄRVI
TAMPERE

Puh. 020 1133 500 |
Puh. 020 1133 560

Fax 020 1133 509 |
Fax 020 1133 569

salhydro@salhydro.fi |
tampere@salhydro.fi

www.salhydro.fi |
www.salhydro.fi

SALHYDRO OY

Salhydro Oy perustettiin vuoden 1991 alussa. Toiminta laajentui, kun Tampereelle avattiin uusi toimipiste palvelemaan Pirkanmaan asiakkaita 2006. Pääkaupunkiseudun asiakkaita palvelee Hydromarket Oy, joka aloitti toimintansa vuonna 1995. Hydromarket palvelee Suutarilassa, Konalassa ja Keravalla. Kaikissa toimipisteissä on kokenut henkilökunta ja toimitukset lähtevät ripeästi kaikilla kuljetusmuodoilla.

KATTAVA VALIKOIMA LETKUJA JA LIITTIMIÄ

Hydrauliikkaan, paineilmale, hiekan- ja loanimuun, vedensiirtoon, polttoaineille, pesureihin, viemärinavaukseen, elintarvikkeille, viljansiirtoon, höyrylle, kuumalle vedelle, bitumille, tuhkalle ja kemikaaleille.

HYDRAULIKKAKOMPONENTTEJA

Pumppuja, moottoreita, ohjaus- ja säätöventtiileitä, sylintereitä, lauhduttimia, lukko- ja palloventtiileitä, erikoisnippoja, voimayksiköitä sekä suunnitteluapua.

*KAIKKIEN TOIMIPISTEIDEMME TAVOITE ON OLLA
ALANSA NOPEIN JA OSAAVIN - TESTAA SE!*



SISÄLLYSLUETTELO

PESUTARVIKKEET JA -LETKUT

Painepesuriletkut	
Puristettavat painepesuriliittimet	
Korkeapainepesukahvat	
Korkeapainepesovarret	
Suuttimen valintataulukko	
Pesusuuttimet	
Ryömintäsuuttimet	
Viemärinavaussuuttimet	
Ylivirtausventtiilit	
Pyörivät liittimet	
Vastaventtiilit	
Kierrettävät pikaliittimet (M22X1,5 - 14mm tappi)	
Kierrettävät pikaliittimet (M21X1,5 - 14mm tappi)	
Kierrettävät pikaliittimet (M22X1,5 - 15mm tappi)	
Kierrettävät pikaliittimet (G1/2" - 14mm tappi)	
Letkuadapterit	
Pikaliittimet	
Matalapainepesutarvikkeet	
Pesu- ja sumutinkannut MESTO	
Pesu- ja sumutinkannut INDUSTRY	
Varaosat ja tarvikkeet	
Suodattimet ja sekoittimet	
Korkeapainepesurit	

POLTTOAINETARVIKKEET

Määrämittarit	48
Kaatokannut ja suppilot	49
Astiahanat	50
Polttoainepistoolit	51
Ureapistoolit	52
CEMO Siirrettävät polttoainetankit	53
Maadoituskelat	58

PAINEILMA

5	Paineilmaputket	59
8	Pistoliittimet paineilmalle	61
11	Puristusliittimet paineilmalle	65
14	Helmiliittimet paineilmalle	68
16	Asennustarvikkeet paineilmalle	70
17	Painemittarit	79
20	Puhalluspistoolit	82
22	Rengaspainemittarit ja suulakkeet	83
23	Käsiohjatut venttiilit 1/8"	85
24	Käsiohjatut venttiilit 1/4"	88
25	Sähkö-/paineohjatut venttiilit 1/8"	90
26	Sähkö-/paineohjatut venttiilit 1/4"	91
28	Solenoidit ja pistokkeet	92
29	METAL WORK tyyppitaulukko	92
29	Ilmankäsittelylaitteet	93
29	STEINCO - S125 Paineilmapikaliittimet	94
30	STEINCO - S60 Messinkiset muottipikaliittimet	95
35	STEINCO - S90 Messinkiset muottipikaliittimet	96
37	STEINCO - S100 Paineilmapikaliittimet	97
39	TEMA Paineilmapikaliittimet 1300 ja 1800	98
42	CEJN 320 - Paineilmapikaliittimet	99
43	CEJN 410 - Paineilmapikaliittimet	100
45	CEJN - Turvapikaliittimet eSafe 320 ja 410	101
	Mäntäkompressorit	102
	Ruuvikompressorit	103

LETKUKELAT

49	Valmiiksi letkutetut letkukelat	104
50	Avoimet letkukelarungot, maalattu teräs	109
51	Avoimet letkukelarungot, RST	111
52	Avoimet letkukelarungot, ABS-muovi	112
53	Umpinaiset letkukelarungot, maalattu teräs	113
58	Käsiikäyttöiset letkukelat	114
	Letkukelojen tarvikkeet	115
	Letkukelojen mittakuvat	116

KORJAAMOLAITTEET JA -TYÖKALUT

Pesu- ja sumutinkärryt	117
Jäteöljyvaunut	119
Öljyntäyttölaitteet	121
Imuvaihtajat	122
Suodatinyksiköt	125
Tynnyrivaunut ja astiakärryt	126
Rasvaussarjat	128
Rasvaprässit	130
Rasvaussuuttimet	134
Rasvanipat	136
Rasvauspistoolit ja -nivelet	138
Glykolipistoolit	139
Öljypistoolit ja tarvikkeet	140
Puhdistusliinat ja imeytystarvikkeet	145

PUMPUT

Kemikaali- ja liuotinpumput - paineilmatoimiset	146
Vesipumput - sähkötoimiset	148
Ureapumput (AdBlue) - käsikäyttöiset	149
Ureapumput (AdBlue) - sähkötoimiset	149
Rasvapumput - käsikäyttöiset	151
Rasvapumput - paineilmatoimiset	152
Saatto- ja astiakannet	153
Polttoainepumput - käsikäyttöiset	154
Polttoainepumput - sähkötoimiset	157
Öljypumput - käsikäyttöiset	163
Öljypumput - paineilmatoimiset	164
Öljypumput - sähkötoimiset	168
Takaiskuventtiilit ja imusihdit	170
Kierresovitteet (IBC)	170



UUTTA TÄSSÄ LUETTELOSSA

MESTO - Pesu- ja sumutinkannut



Meiltä nyt myös laadukkaat saksalaiset MESTO pesu- ja sumutinkannut kovaan ammattikäyttöön.

Valikoimissa nyt mm. rosterikannuja paineilman täyttöventtiilillä sekä jarrukliinerille ja muille erittäin vahvoille liuottimille soveltuvat pienet sumutinpullot.

Katso lisätiedot sivuilta s. 37 ja s. 124.

FIAC / AIR FORCE - Kompessorit



Varastossa nyt myös italialaisia AIR FORCE paineilmakompressoreita, hyvin perinteikkäältä ja tunnetulta valmistajalta FIAC:ilta kilpailukykyiseen hintaan. Koneet on suunniteltu kovaan ammattikäyttöön.

Alati laajenevassa valikoimassa mm. pieniä määntäkompressoreita työmaakäyttöön, hiljaisia määntäkompressoreita vaikkapa korjaamoille sekä isoja ruuvikompressoreita vaativaan käyttöön - kuivaimella tai ilman.

Katso lisätiedot sivulta s. 102

ANNOVI REVERBERI - Painepesurit



Nyt varastossa italialaiselta Annovi Reverberiltä uusia korkeapainepesurimalleja. Mm. voimavirralla toimivia kylmävesipesureita, Honda-polttomoottoripesureita, kuumavesipesureita, hydraulisia pesureita jne.

Katso lisätiedot sivulta s. 45

JA PALJON YKSITTÄISIÄ TUOTTEITA:

- DOSATRON sekoittaja s. 44
- CEMO Siirrettävät polttoainetankit s. 53
- CAT-ST71 - Matoletkukela 15m s. 108
- Digitaalinen öljypistooli K400L s. 141
- Puhdistusliinat ja imeytystarvikkeet s. 145
- jne.

Painepesuriletkut

CPJ - Kevyt painepesuletku 250bar



- Siniset korkeapainepesuriletkut vaativaan käyttöön. Notkea, ei tahraa.
- Vahvikkeet: Teräskudos
- Ulkopinta kuumankestävää CR-kumia
- Käyttölämpötilat: -40°C - 150°C
- Varmuuskerroin: 3,5-4

Tuotekoodi	Sisä Ø (")	Ulko Ø (mm)	Työpaine (bar 20°C)	Taiv.säde (mm)	Paino (kg/m)	Teräskudoksia (kpl)	Hintaryhmä A Ovh (€/m)
CPJ-04	1/4"	11,8	250	65	0,20	1	13,91
CPJ-05	5/16"	13,6	250	80	0,22	1	15,08
CPJ-06	3/8"	15,5	250	95	0,25	1	18,58

CP1 - Painepesuletku 200bar



- Siniset korkeapainepesuriletkut vaativaan käyttöön. Notkea, ei tahraa.
- Vahvikkeet: Teräskudos
- Ulkopinta kuumankestävää CR-kumia
- Käyttölämpötilat: -40°C - 150°C
- Varmuuskerroin: 3,5-4

Tuotekoodi	Sisä Ø (")	Ulko Ø (mm)	Työpaine (bar 20°C)	Taiv.säde (mm)	Paino (kg/m)	Teräskudoksia (kpl)	Hintaryhmä A Ovh (€/m)
CP1-04	1/4"	13,4	200	100	0,23	1	15,66
CP1-06	3/8"	17,4	200	130	0,35	1	18,58

CPR - Painepesuletku 400bar

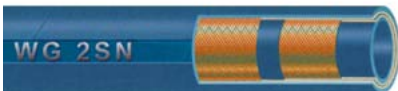

- Siniset korkeapainepesuriletkut vaativaan käyttöön. Notkea, ei tahraa.
- Vahvikkeet: 2 teräskudosta
- Ulkopinta kuumankestävää CR-kumia
- Käyttölämpötilat: -40°C - 150°C
- Varmuuskerroin: 3,5-4

Tuotekoodi	Sisä Ø (")	Ulko Ø (mm)	Työpaine (bar 20°C)	Taiv.säde (mm)	Paino (kg/m)	Teräskudoksia (kpl)	Hintaryhmä A Ovh (€/m)
CPR-04	1/4"	15,0	400	100	0,39	2	16,84
CPR-06	3/8"	19,0	400	130	0,56	2	20,17

CPRJ - Kevyt painepesuletku 400bar



- Siniset korkeapainepesuriletkut vaativaan käyttöön. Notkea, ei tahraa.
- Vahvikkeet: 2 teräskudosta
- Ulkopinta kuumankestävää CR-kumia
- Käyttölämpötilat: -40°C - 150°C
- Varmuuskerroin: 3,5-4

Tuotekoodi	Sisä Ø (")	Ulko Ø (mm)	Työpaine (bar 20°C)	Taiv.säde (mm)	Paino (kg/m)	Teräskudoksia (kpl)	Hintaryhmä A Ovh (€/m)
CPRJ-06	3/8"	18,2	400	120	0,50	2	18,58

CPRJ600 - Painepesuletku 600bar



- Siniset korkeapainepesuriletkut vaativaan käyttöön. Notkea, ei tahraa.
- Vahvikkeet: 2 teräskudosta
- Ulkopinta kuumankestävää CR-kumia
- Käyttölämpötilat: -40°C - 150°C
- Varmuuskerroin: 3
- **Liittäminen vain AISI 316 -hydrauliikkaliittimin**

Tuotekoodi	Sisä Ø (")	Ulko Ø (mm)	Työpaine (bar 20°C)	Taiv.säde (mm)	Paino (kg/m)	Teräskudoksia (kpl)	Hintaryhmä A Ovh (€/m)
CPRJ600-06	3/8"	19,0	600	130	0,56	2	22,15
CPRJ600-08	1/2"	22,0	600	180	0,67	2	27,82

GT1 - Pesuriletku 207 bar



- GAUNTLET 3000 keltainen pesuriletku vaativaan käyttöön. Notkea, ei tahraa. Kestää eläinrasvat, myös kananrasvan.
- Sisämateriaali: Musta NBR
- Vahvikkeet: Teräskudos
- Pintamateriaali: C-NBR
- Käyttölämpötilat: -29°C - +120°C
- Varmuuskerroin: 3,5- 4

Tuotekoodi	Sisä Ø (")	Ulko Ø (mm)	Työpaine (bar 20°C)	Taiv.säde (mm)	Paino (kg/m)	Teräskudoksia (kpl)	Hintaryhmä A Ovh (€/m)
GT1-04	1/4"	13,5	206	63	0,210	1	23,00
GT1-05	5/16"	15,0	206	80	0,250	1	25,00
GT1-06	3/8"	17,5	206	100	0,270	1	24,00
GT1-08	1/2"	20,8	206	123	0,290	1	31,00

GT2 - Pesuriletku 310bar



- GAUNTLET 4500 keltainen pesuriletku vaativaan käyttöön. Notkea, ei tahraa. Kestää eläinrasvat, myös kananrasvan.
- Sisämateriaali: Musta NBR
- Vahvikkeet: 2 teräskudosta
- Pintamateriaali: C-NBR
- Käyttölämpötilat: -29°C - +120°C
- Varmuuskerroin: 3,5- 4

Tuotekoodi	Sisä Ø (")	Ulko Ø (mm)	Työpaine (bar 20°C)	Taiv.säde (mm)	Paino (kg/m)	Teräskudoksia (kpl)	Hintaryhmä A Ovh (€/m)
GT2-05	5/16"	15,9	280	80	0,280	2	27,00
GT2-06	3/8"	17,5	280	100	0,330	2	28,00

GTA - Microban pesuletku valkoisella sisäpinnalla 21bar



- FORTRESS 300 antibakteerinen MICROBAN® -suojattu pesuletku
- MICROBAN® suojaus estää mikrobien, sienien yms. kasvun letkun pinnalle, ei suositella höyrylle
- Sisäpinta elintarviketurvaksi valkoista kumia
- Sisämateriaali: Valkoinen Chemigum®
- Vahvikkeet: Kangaskudos
- Pintamateriaali: Sininen Carbryn®
- Käyttölämpötilat: -29°C - +93,3°C
- Varmuuskerroin: 3,5- 4

Tuotekoodi	Sisä Ø (")	Ulko Ø (mm)	Työpaine (bar 20°C)	Paino (kg/m)	Kudoksia (kpl)	Hintaryhmä A Ovh (€/m)
GTA-08	1/2"	22,8	21	0,458	tekst.kudoks.	29,00
GTA-12	3/4"	30,2	21	0,650	tekst.kudoks.	38,00
GTA-16	1"	38,1	21	0,966	tekst.kudoks.	

GTAK - Microban pesuletku 69bar

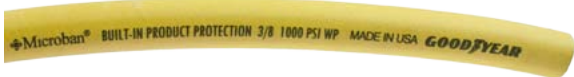

- FORTRESS 1000 antibakteerinen MICROBAN® -suojattu pesuletku
- MICROBAN® suojaus estää mikrobien, sienien yms. kasvun letkun pinnalle, ei suositella höyrylle
- Erityisesti elintarviketurvaksi
- Sisämateriaali: Musta Chemigum®
- Vahvikkeet: Kangaskudos
- Pintamateriaali: Keltainen tai sininen Carbryn®
- Käyttölämpötilat: -29°C - +93,3°C
- Varmuuskerroin: 3,5- 4

Tuotekoodi	Sisä Ø (")	Ulko Ø (mm)	Työpaine (bar 20°C)	Paino (kg/m)	Kudoksia (kpl)	Hintaryhmä A Ovh (€/m)
GTAK-06	3/8"	19,1	69	0,220	tekst.kudoks.	26,00
GTAK-08	1/2"	21,8	69	0,290	tekst.kudoks.	37,00
GTAK-12	3/4"	30,5	69	0,600	tekst.kudoks.	

Puristettavat painepesuri liittimet

P280 - Painepesuri liitin 14mm



Tuotekoodi	Sisäkierre (M)	Letkukara (")	Tappi (mm)	Hintaryhmä A Ovh (€/kpl)
P280-14-04	22x1,5	1/4"	14	9,49
P280-14-05	22x1,5	5/16"	14	9,49
P280-14-06	22x1,5	3/8"	14	9,49

Painepesuri liitin M-kierteellä

P280 - Painepesuri liitin 15mm



Tuotekoodi	Sisäkierre (M)	Letkukara (")	Tappi (mm)	Hintaryhmä A Ovh (€/kpl)
P280-15-04	22x1,5	1/4"	15	11,50
P280-15-05	22x1,5	5/16"	15	11,50
P280-15-06	22x1,5	3/8"	15	11,50

Painepesuri liitin M-kierteellä

SSP280 - Painepesuri liitin 14mm HST



Tuotekoodi	Sisäkierre (M)	Letkukara (")	Tappi (mm)	Hintaryhmä A Ovh (€/kpl)
SSP280-14-04	22x1,5	1/4"	14	36,00
SSP280-14-05	22x1,5	5/16"	14	36,00
SSP280-14-06	22x1,5	3/8"	14	36,00

Painepesuri liitin M-kierteellä, HST

P282 - Painepesuri liitin, pitkä mutteri



Tuotekoodi	Sisäkierre (M)	Letkukara (")	Hintaryhmä A Ovh (€/kpl)
P282-14-04	22x1,5	1/4"	12,46
P282-14-05	22x1,5	5/16"	12,46
P282-14-06	22x1,5	3/8"	12,46

Painepesuri liitin M-kierteellä, pitkä mutteri

P283 - Painepesuriliitin

Tuotekoodi	Sisäkierre (M)	Letkukara (")	Hintaryhmä A Ovh (€/kpl)
P283-14-04	22x1,5	1/4"	9,49
P283-14-06	22x1,5	3/8"	9,49

Painepesuriliitin M-kierteellä, lyhyt tappi

P290 - Painepesuriliitin kahvaan

Tuotekoodi	Letkukara (")	Hintaryhmä A Ovh (€/kpl)
P290-04	1/4"	11,99
P290-05	5/16"	14,71

Kahvan sisälle menevä liitin. Prikka mukana. Tappi 10mm

SSP290 - Painepesuriliitin kahvaan HST

Tuotekoodi	Letkukara (")	Hintaryhmä A Ovh (€/kpl)
SSP290-04	1/4"	66,80

Kahvan sisälle menevä liitin, laakeroitu. Tappi 10mm.. O-renkas tiivistys

P291 - Painepesuriliitin kahvaan

Tuotekoodi	Letkukara (")	Hintaryhmä A Ovh (€/kpl)
P291-04	1/4"	12,00
P291-05	5/16"	13,50

Kahvan sisälle menevä liitin. Prikka mukana. Tappi 11mm

SSP291 - Painepesuriliitin kahvaan HST

Tuotekoodi	Letkukara (")	Hintaryhmä A Ovh (€/kpl)
SSP291-04	1/4"	66,80
SSP291-05	5/16"	66,80

Kahvan sisälle menevä liitin, laakeroitu. Tappi 11mm.. O-renkas tiivistys

P295 - Painepesuriliitin



Tuotekoodi	Letkukara (")	Hintaryhmä A Ovh (€/kpl)
P295-04	1/4"	11,32

Kahvan sisälle menevä liitin. Tappi 13,5mm. O-rengas tiivistys

P297 - Painepesuriliitin



Tuotekoodi	Letkukara (")	Hintaryhmä A Ovh (€/kpl)
P297-04	1/4"	12,00

Kahvan sisälle menevä liitin. Tappi 17,0mm. Sisäreikä 10mm.

P298 - Painepesuriliitin



Tuotekoodi	Letkukara (")	Hintaryhmä A Ovh (€/kpl)
P298-04	1/4"	18,92

Ulko 8mm ALTO messinki

P299 - Painepesuriliitin



Tuotekoodi	Letkukara (")	Hintaryhmä A Ovh (€/kpl)
P299-04	1/4"	18,92

Ulko 14,2mm, sisältä 9,8mm messinki

CATMS - Murtosuoja



Tuotekoodi	Väri	Reikä (mm)	Hintaryhmä E Ovh (€/kpl)
CATMS-15M	musta	15	11,05
CATMS-18	sininen	18	11,05
CATMS-18K	keltainen	18	11,05
CATMS-20	sininen	20	13,47
CATMS-22	sininen	22	13,47
CATMS-22K	keltainen	22	13,47

Murtosuoja pesuriletkuihin. Estää letkun murtumisen liittimen juuresta.

Korkeapainepesukahvat

CAT32124 - Pesurikahva



Tuotekoodi	Tulokierre (BSP)	Lähtökierre (BSP)	Max. virtaus (L/min)	Max. paine (bar)	Hintaryhmä E Ovh (€/kpl)
CAT32124	1/4" SK	1/4" SK	30	200	47,58

Kevyt pesurikahva kotitalous ja autokorjaamo käyttöön

Malli: RL20

Käyttölämpötila 90°C, hetkellisesti 160°C

CAT32120 - Pesurikahva



Tuotekoodi	Tulokierre (BSP)	Lähtökierre (BSP)	Max. virtaus (L/min)	Max. paine (bar)	Hintaryhmä E Ovh (€/kpl)
CAT32120	3/8" SK	1/4" SK	30	350	79,33

Raskaankaluston ja teollisuuskäyttöön.

Max. paine: 350

Max. virtaus: 30l/min

Malli: VEGA

Käyttölämpötila 90°C, hetkellisesti 160°C

CAT32120SW - Pesurikahva pyörivä SK



Tuotekoodi	Tulokierre (BSP)	Lähtökierre (BSP)	Max. virtaus (L/min)	Max. paine (bar)	Hintaryhmä E Ovh (€/kpl)
CAT32120SW	3/8" pyörivä	1/4" SK	40	350	97,45

Raskaankaluston ja teollisuuskäyttöön

Pyörivällä R3/8 sisäkierteellä

Malli: VEGA

Käyttölämpötila 90°C, hetkellisesti 160°C

CAT32125 - Pesurikahva



Tuotekoodi	Tulokierre (BSP)	Lähtökierre (BSP)	Max. virtaus (L/min)	Max. paine (bar)	Hintaryhmä E Ovh (€/kpl)
CAT32125	3/4" SK	1/2" SK	200	200	414,04

Raskaankaluston ja teollisuuskäyttöön.
 Iskunkestävä kuori, teflonttiivisteet.
 Materiaalina messinki ja haponkestävä teräs
 Pieni painehäviö
 Malli: RL 204
 Käyttölämpötila 60°C, hetkellisesti 100°C

CAT32126 - Pesurikahva



Tuotekoodi	Tulokierre (BSP)	Lähtökierre (BSP)	Max. virtaus (L/min)	Max. paine (bar)	Hintaryhmä E Ovh (€/kpl)
CAT32126	1/2" SK	1/2" SK	80	500	414,04

Raskaankaluston ja teollisuuskäyttöön
 Iskunkestävä kuori, teflonttiivisteet
 Materiaalina messinki ja haponkestävä teräs, pieni painehäviö
 Malli: RL 84
 Käyttölämpötila 60°C, hetkellisesti 100°C

CAT-ST2300SW - Pesurikahva



Tuotekoodi	Tulokierre (BSP)	Lähtökierre (BSP)	Max. virtaus (L/min)	Max. paine (bar)	Hintaryhmä E Ovh (€/kpl)
CAT-ST2300SW	3/8" pyörivä	1/4" SK	40	250	97,45

Raskaankaluston ja teollisuuskäyttöön
 Iskunkestävä kuori, teflonttiivisteet
 Materiaalina messinki ja haponkestävä teräs, pieni painehäviö
 Max. paine: 500 bar. Max. virtaus: 80l/min.
 Käyttölämpötila 90°C, hetkellisesti 160°C

CAT-ST2300KW - Pesurikahva KEW - ALTO



Tuotekoodi	Tulokierre (BSP)	Lähtökierre (BSP)	Max. virtaus (L/min)	Max. paine (bar)	Hintaryhmä E Ovh (€/kpl)
CAT-ST2300KW	3/8" pyörivä	pikaliitin	45	310	144,69

*Pesukahvaan voidaan liittää Kew - Alto pesuvarsi
Kahvan pyörivä 3/8" sisäkierrelleitäntä takaa ettei letku mene pestessä solmuun.
Pesukahvaan voidaan liittää Kew ja Alto pesuvarsi.
Käyttölämpötila 90°C, hetkellisesti 160°C*

CAT-ST601 - Suora pesurikahva



Tuotekoodi	Tulokierre (BSP)	Lähtökierre (BSP)	Max. virtaus (L/min)	Max. paine (bar)	Hintaryhmä E Ovh (€/kpl)
CAT-ST601	3/8" SK	1/4" SK	45	275	79,00

*Vaakamallinen painepesurikahva.
Käyttölämpötila 90°C, hetkellisesti 160°C*

CAT-ST550 - Painepesurin jalkapoljin



Tuotekoodi	Tulokierre	Lähtökierre	Max. virtaus (L/min)	Max. paine (bar)	Hintaryhmä E Ovh (€/kpl)
CAT-ST550-M22	M22x1,5	M22x1,5	80	500	990,57
CAT-ST550-04	1/4" BSP	1/4" BSP	100	350	947,00

*Ruostumattomasta teräksestä valmistettu jalkapoljin viemärihuuhdeltu- tai painepesurikäyttöön.
Käyttölämpötila max. 150°C*

Korkeapainepesuvarret

CAT3226X - Pesuvarsi yksiputkinen



Tuotekoodi	Pituus (mm)	Liitoskierre (BSP)	Hintaryhmä E Ovh (€/kpl)
CAT32265	700	1/4" UK	27,21
CAT32266	900	1/4" UK	31,73
CAT32267	1200	1/4" UK	38,53
CAT32268	2000	1/4" UK	43,41

Yksiputkiset pesuvarret. Eivät sisällä suutinta.

Sisältää suuttimen pitimen ja suojan.

Kädensija ja suuttimen suoja puristettua kumiseosta

Suutinkierre 1/4" NPT

40 L/min, 280bar

Materiaali: sinkitty teräs

CAT32051 - Pesuvarsi kaksiputkinen



Tuotekoodi	Pituus (mm)	Liitoskierre (BSP)	Hintaryhmä E Ovh (€/kpl)
CAT32051	900	1/4 UK	96,02

Kaksiputkinen pesuvarsi paineensäädöllä ja erillisellä pesuainesuuttimella.

Ei sisällä suuttimia

Suutinkierre 1/4" NPT

40 L/min, 280bar

Malli: LD 9

Materiaali ruostumaton teräs.

CAT32055 - Pesuvarsi kaksiputkinen



Tuotekoodi	Pituus (mm)	Liitoskierre (BSP)	Hintaryhmä E Ovh (€/kpl)
CAT32055	850	1/4 UK	96,02

Kaksiputkinen pesuvarsi paineensäädöllä ja erillisellä pesuainesuuttimella.

Ei sisällä suuttimia

Materiaali ruostumaton teräs.

Pesuvarsi kahvoihin 32125 ja 32126



Tuotekoodi	Pituus (mm)	Liitoskierre (BSP)	Hintaryhmä E Ovh (€/kpl)
CAT32287	400	1/2 UK	173,63
CAT32288	800	1/2 UK	257,10
CAT32289	1250	1/2 UK	456,33

Teollisuuden ja raskaankaluston käyttöön soveltuva pesuvarsi suurille paineille ja virtauksille.

Soveltuu käytettäväksi esim. CAT32125 ja CAT32126 kanssa.

Suutinkierre 1/4" NPT

CAT32273 - Pesuvarsi UK/UK



Tuotekoodi	Pituus (mm)	Liitoskierre (BSP)	Hintaryhmä E Ovh (€/kpl)
CAT32273	1000	1/4 UK	31,70

400bar pesuvarsi, jossa molemmissa päissä 1/4" UK käytettäväksi esim. turbosuuttimen kanssa.

CAT-ST85 - Taipuisa pesuvarsi



Tuotekoodi	Pituus (mm)	Liitoskierre (BSP)	Hintaryhmä E Ovh (€/kpl)
CAT-ST85	850	1/4 SK	200,34
CAT-ST85-1500	1500	1/4 SK	282,25

Taivutettava pesuvarsi esimerkiksi alustan pesuun ja muihin vaikeisiin paikkoihin. Liikuttamalla varren suojamuovia, saadaan varsi taipumaan haluttuun asentoon.

Varren materiaali ruostumatonta terästä

Max. paine 210bar

Suurin käyttölämpötila 150 °C

CAT-ST85-AP - Alustapesusarja



Tuotekoodi	Selite	Hintaryhmä E Ovh (€/kpl)
CAT-ST85-AP	Alustapesusarja CAT-ST85 varteen	210,00

Kätevät pyörät CAT-ST85 pesuvarteen, jotka helpottavat esim. alustan pesua. Kaksi eri korkeusasetusta.

CAT-ST85-SK - Sivukahva



Tuotekoodi	Selite	Hintaryhmä E Ovh (€/kpl)
CAT-ST85-SK	Sivukahva CAT-ST85 varteen	24,00

CAT-ST56 - Suuttimen valitsin



Tuotekoodi	Kierteet	Hintaryhmä E Ovh (€/kpl)
CAT-ST56	1/4" SK - 2X1/4" SK	65,67

CAT-ST52 - Paineensäädin



Tuotekoodi	Kierteet	Hintaryhmä E Ovh (€/kpl)
CAT-ST52	1/4" UK - 1/4" SK	65,67

Suuttimen valintataulukko

Suutin koko	Ø mm	30	40	50	60	70	80	90	100	110	120	130	140	150	160	175	200	225	250	300	400	500
		bar l/min	bar l/min	bar l/min	bar l/min	bar l/min	bar l/min	bar l/min	bar l/min	bar l/min	bar l/min	bar l/min	bar l/min	bar l/min	bar l/min	bar l/min	bar l/min	bar l/min	bar l/min	bar l/min	bar l/min	bar l/min
02	1,00	2,5	2,8	3,2	3,5	3,7	4,0	4,2	4,5	4,7	4,8	5,0	5,3	5,4	5,6	5,9	6,3	6,7	7,0	7,7	8,9	9,9
025	1,10	3,1	3,5	4,0	4,3	4,7	5,0	5,3	5,6	5,9	6,1	6,4	6,6	6,9	7,1	7,5	8,0	8,5	9,0	9,9	11,4	12,7
03	1,18	3,7	4,3	4,8	5,3	5,7	6,1	6,3	6,8	7,1	7,4	7,7	8,0	8,3	8,6	9,0	9,6	10,2	10,7	11,8	13,5	15,1
035	1,30	4,2	4,9	5,5	6,0	6,5	7,0	7,4	7,8	8,2	8,6	8,9	9,2	9,5	9,8	10,3	11,0	11,7	12,3	13,8	15,5	17,8
04	1,35	5,2	5,9	6,6	7,3	7,8	8,4	8,9	9,4	9,8	10,3	10,7	11,1	11,5	11,9	12,4	13,3	14,1	14,8	16,3	18,7	20,9
045	1,40	5,5	6,4	7,1	7,8	8,4	9,0	9,6	10,2	10,5	10,9	11,4	11,8	12,2	12,6	13,2	14,1	15,0	15,8	17,4	19,9	22,3
05	1,55	6,2	7,1	8,0	8,7	9,4	10,0	10,7	11,3	11,8	12,4	12,9	13,4	13,8	14,3	14,9	16,0	16,9	17,9	19,7	22,6	25,3
055	1,60	6,8	7,8	8,7	9,6	10,3	11,1	11,8	12,4	13,0	13,6	14,1	14,7	15,2	15,7	16,4	17,5	18,6	19,6	21,7	25,0	28,0
06	1,72	7,4	8,6	9,6	10,4	11,3	12,1	12,8	13,6	14,3	14,9	15,5	16,0	16,7	17,2	18,0	19,2	20,4	21,5	23,7	27,1	30,3
065	1,75	8,0	9,3	10,4	11,3	12,3	13,2	14,0	14,7	15,4	16,1	16,8	17,4	18,0	18,6	19,4	20,8	22,0	23,2	25,6	29,3	32,7
07	1,80	8,6	10,0	11,2	12,2	13,2	14,1	15,0	15,8	16,6	17,3	18,0	18,7	19,3	20,0	20,9	22,3	23,7	25,0	27,1	31,3	35,0
075	1,90	9,3	10,7	12,0	13,1	14,2	15,2	16,1	16,9	17,7	18,5	19,3	20,0	20,7	21,4	22,4	23,9	25,3	26,7	29,4	33,7	37,7
08	2,05	9,8	11,3	12,7	14,0	15,1	16,1	17,1	18,0	18,9	19,7	20,5	21,3	22,0	22,8	23,8	25,5	27,0	28,5	31,4	35,9	40,2
085	2,08	10,4	12,1	13,5	14,8	16,0	17,1	18,1	19,1	20,0	20,9	21,8	22,6	23,4	24,1	25,3	27,0	28,6	30,2	34,5	39,8	44,5
09	2,10	11,1	12,8	14,3	15,7	17,0	18,0	19,2	20,2	21,2	22,1	23,0	23,9	24,7	25,5	26,7	28,6	30,3	31,9	35,1	40,2	45,0
10	2,30	12,3	14,2	16,0	17,4	18,9	20,1	21,4	22,5	23,6	24,6	25,6	26,6	27,6	28,5	29,8	31,8	33,7	35,6	39,2	44,9	50,2
11	2,42	13,4	15,5	17,3	19,0	20,5	22,0	23,3	24,5	25,7	26,9	28,0	29,1	30,1	31,1	32,5	34,7	36,8	38,8	43,4	50,1	56,0
12	2,50	14,6	16,9	18,9	20,8	22,4	24,0	25,4	26,8	28,1	29,4	30,8	31,7	32,8	33,9	35,4	37,9	40,2	42,4	46,7	53,4	59,8
13	2,55	15,9	18,3	20,5	22,5	24,3	26,0	27,5	29,0	30,4	31,8	33,1	34,4	35,6	36,7	38,4	41,1	43,6	45,9	50,5	57,8	64,7
14	2,60	17,1	19,7	22,1	24,2	26,1	28,0	29,6	31,3	32,8	34,2	35,6	37,0	38,3	39,5	41,4	44,3	46,9	49,4	55,0	63,5	71,0
15	2,70	18,5	21,3	23,9	26,1	28,3	30,2	32,1	33,8	35,3	36,9	38,4	39,9	41,3	42,8	44,6	47,7	50,6	53,3	58,7	67,2	75,2
20	3,05	24,7	28,5	31,9	34,9	37,8	40,3	42,7	45,1	47,2	49,3	51,3	53,2	55,1	56,9	59,5	63,6	67,5	71,1	78,2	89,5	100,0
30	3,90	37,0	42,7	47,8	52,4	56,6	60,5	64,2	67,6	70,9	74,0	77,1	80,0	82,8	85,5	89,4	95,6	101,0	107,0	118,0	149,0	151,0
40	4,20	49,4	57,0	63,7	69,8	75,4	80,7	85,5	90,2	94,6	98,8	103,0	107,0	110,0	114,0	119,0	127,0	135,0	143,0	157,0	198,0	202,0

Sopivan suuttimen valinta on erittäin tärkeää painepesurin oikean toiminnan kannalta. Jos suutin on liian pieni, pesuri ei käy ja jos suutin on liian suuri pesuri ei tuota painetta.

l / min = suuttimen läpäisy paineen ollessa X bar

Suuttimen läpäisy maksimipaineella pitää olla n. 5-10% pienempi kuin korkeapainepesurin suurin tuotto.

Esim. Painepesuri tuottaa 180 bar max. paineella 14 l/min. 0,9 x 14 l/min eli oikea suutin 04 tai 045.

Pesusuuttimet

Pesusuuttimet, MEG, NPT 1/4", 0-65°



- Materiaali ruostumaton teräs
- Suuttimen läpäisy maksimipaineella pitää olla n. 5-10% pienempi kuin korkeapainepesurin tuotto.
- Kierre 1/4" UK NPT

Tuotekoodi	Suuttimen nimelliskoko	Vastaa reikää jonka halkaisija (mm)	Kulma (°)	Hintaryhmä E Ovh (€/kpl)
CAT0002	02	1,00	0	31,74
CAT0004	04	1,35	0	31,74
CAT00045	045	1,40	0	31,74
CAT0005	05	1,55	0	31,74
CAT00055	055	1,60	0	31,74
CAT0006	06	1,72	0	31,74
CAT0009	09	2,10	0	31,74
CAT0010	10	2,30	0	31,74
CAT0015	15	2,70	0	31,74
CAT0020	20	3,05	0	31,74
CAT0030	30	3,90	0	31,74
CAT1502	02	1,00	15	31,74
CAT1503	03	1,10	15	31,74
CAT1504	04	1,35	15	31,74
CAT15045	045	1,40	15	31,74
CAT1505	05	1,55	15	31,74
CAT15055	055	1,60	15	31,74
CAT1506	06	1,72	15	31,74
CAT1508	08	2,05	15	31,74
CAT2502	02	1,00	25	31,74
CAT2503	03	1,18	25	31,74
CAT2504	04	1,35	25	31,74
CAT25045	045	1,40	25	31,74
CAT2505	05	1,55	25	31,74
CAT25055	055	1,60	25	31,74
CAT2506	06	1,72	25	31,74
CAT2507	07	1,80	25	31,74
CAT25075	075	1,90	25	31,74
CAT2508	08	2,05	25	31,74
CAT2510	10	2,30	25	31,74
CAT2520	20	3,05	25	31,74
CAT2530	30	3,90	25	31,74
CAT4004	04	1,35	40	31,74
CAT4005	05	1,55	40	31,74
CAT4006	06	1,72	40	31,74
CAT4008	08	2,05	40	31,74
CAT4010	10	2,30	40	31,74
CAT6502	02	1,00	65	31,74
CAT6503	03	1,18	65	31,74
CAT6504	04	1,35	65	31,74
CAT6505	05	1,55	65	31,74
CAT6506	06	1,72	65	31,74
CAT6507	07	1,80	65	31,74
CAT6510	10	2,30	65	31,74

Pesusuuttimet, EG, 25-65°



- EG pikakiinnitteinen pesusuutin
- Materiaali ruostumaton teräs
- Suuttimen läpäisy maksimipaineella pitää olla n. 5-10% pienempi kuin korkeapainepesurin tuotto

Tuotekoodi	Laippa	Kulma (°)	Suuttimen koko	Vastaa reikää jonka halkaisija (mm)	Hintaryhmä E Ovh (€/kpl)
CATEG2503	15mm	25	03	1,10	31,74
CATEG2504	15mm	25	04	1,30	31,74
CATEG2505	15mm	25	05	1,55	31,74
CATEG4003	15mm	40	03	1,10	31,74
CATEG4004	15mm	40	04	1,30	31,74
CATEG4005	15mm	40	05	1,55	31,74
CATEG4006	15mm	40	06	1,72	31,74
CATEG6504	15mm	65	04	1,30	31,74

CATEG-51940 - EG suutinnippa



Tuotekoodi	Selite	Hintaryhmä E Ovh (€/kpl)
CATEG-51940	EG suutinnippa M18 UK / R1/4" SK	9,57
CATEG-79025	CATEG suutinnipan O-rengas	1,11

CATEG-51960 - EG suutinnipan mutteri



Tuotekoodi	Selite	Hintaryhmä E Ovh (€/kpl)
CATEG-51960	EG mutteri M18 SK	5,56

CATEG-51970 - EG muunnosnipa 1/4" UK



Tuotekoodi	Selite	Hintaryhmä E Ovh (€/kpl)
CATEG-51970	EG muunnosnipa M18 SK / R 1/4" UK	11,13

CATEG-51950 - EG muunnosnipa 1/4"SK



Tuotekoodi	Selite	Hintaryhmä E Ovh (€/kpl)
CATEG-51950	EG muunnosnipa M18 SK / R 1/4" SK	5,56

CATUR25 - Pyörivä turbosuutin 250bar



Pyörivä turbosuutin
Min paine jotta toimii = 80bar.
Max lämpötila 100°C, virtaus 6-29 l/min

Tuotekoodi	Max. paine (bar)	Liitoskierre	Suuttimen koko	Nastan väri	Hintaryhmä E Ovh (€/kpl)
CATUR2503	250	1/4" SK	03	valkoinen	161,38
CATUR25035	250	1/4" SK	035	ruskea	161,38
CATUR2504	250	1/4" SK	04	keltainen	161,38
CATUR25045	250	1/4" SK	045	sininen	161,38
CATUR2505	250	1/4" SK	05	violetti	161,38
CATUR25055	250	1/4" SK	055	punainen	161,38
CATUR2506	250	1/4" SK	06	vihreä	161,38
CATUR25065	250	1/4" SK	065	vaalean sininen	161,38
CATUR2507	250	1/4" SK	07	oranssi	161,38
CATUR2508	250	1/4" SK	08	hopea	161,38

CATUR32 - Pyörivä turbosuutin 350bar



Pyörivä turbosuutin
Min paine jotta toimii = 180bar.
Max lämpötila 100°C, virtaus 9,1-34 l/min

Tuotekoodi	Max. paine (bar)	Liitoskierre	Suuttimen koko	Nastan väri	Hintaryhmä E Ovh (€/kpl)
CATUR3203	350	1/4" SK	03	valkoinen	205,90
CATUR32035	350	1/4" SK	035	ruskea	205,90
CATUR3204	350	1/4" SK	04	keltainen	205,90
CATUR32045	350	1/4" SK	045	sininen	205,90
CATUR3205	350	1/4" SK	05	violetti	205,90
CATUR32055	350	1/4" SK	055	punainen	205,90
CATUR3206	350	1/4" SK	06	vihreä	205,90
CATUR32065	350	1/4" SK	065	vaalean sininen	205,90
CATUR3207	350	1/4" SK	07	oranssi	205,90
CATUR3208	350	1/4" SK	08	hopea	205,90

CAT-558550 - Pyörivä turbosuutin 500bar



Pyörivä turbosuutin, ruostumatonta terästä
Min paine jotta toimii = 80bar
Max lämpötila 90 °C
Max. virtaus 25,3 l/min

Tuotekoodi	Max. paine (bar)	Liitoskierre	Suuttimen koko	Nastan väri	Hintaryhmä E Ovh (€/kpl)
CAT-558550	500	1/4"	05	musta	990,00

CAT5040 - Liuotinsuutin, messinki



Tuotekoodi	Kulma (°)	Hintaryhmä E Ovh (€/kpl)
CAT5040	50	5,84

Virtaus l/min						
10 bar	15 bar	20 bar	25 bar	30 bar	40 bar	50 bar
28,8	35,2	40,7	45,5	49,8	57,6	64,3

Ryömintäsuuttimet

Ryömintäsuutin 3 taakse + 1 eteen



Ryömintäsuutin viemäreiden puhdistukseen ym.

Ns. matoletkun suutin.

Poraus 3 reikää taakse + 1 eteen

Tuotekoodi	Suuttimen nimelliskoko	Liitoskierre (NPT)	Ulkohalkaisija (mm)	Hintaryhmä E Ovh (€/kpl)
CAT0402E	04	1/8"	15	39,32
CAT04504E	045	1/4"	19	39,32
CAT0504E	05	1/4"	19	39,32
CAT05502E	055	1/8"	15	39,32
CAT05504E	055	1/4"	19	39,32
CAT0602E	06	1/8"	15	39,32
CAT0604E	06	1/4"	19	39,33
CAT06502E	065	1/8"	15	39,32
CAT07502E	075	1/8"	15	39,32
CAT07504E	075	1/4"	19	39,33
CAT0806E	08	3/8"	24	61,22
CAT0902E	09	1/8"	15	39,32
CAT1002E	10	1/8"	15	39,33
CAT1004E	10	1/4"	19	39,33
CAT1006E	10	3/8"	24	61,22

Ryömintäsuutin 3 taakse



Ryömintäsuutin viemäreiden puhdistukseen ym.

Ns. matoletkun suutin.

Poraus 3 reikää taakse

Tuotekoodi	Suuttimen nimelliskoko	Liitoskierre (NPT)	Ulkohalkaisija (mm)	Hintaryhmä E Ovh (€/kpl)
CAT04502T	045	1/8"	15	39,32
CAT04504T	045	1/4"	19	39,33
CAT0504T	05	1/4"	19	39,32
CAT0604T	06	1/4"	19	39,33
CAT0904T	09	1/4"	19	39,32

CAT32653 - Ryömintäsuutin 1/4" UK



Tuotekoodi	Suuttimen nimelliskoko	Liitoskierre (BSP)	Hintaryhmä E Ovh (€/kpl)
CAT32653	04	1/4" UK	49,86

Kuusiokannalla ja ulkokierteellä varustettu ryömintäsuutin viemäreiden puhdistukseen ym.

Poraus 3 reikää taakse + 1 eteen

Max. työpaine 250bar

Ryömintäsuutin 3 taakse pyörivä



Virtauksen voimasta pyörivä ryömintäsuutin viemäreiden puhdistukseen ym.

Poraus 3 reikää taakse

Tuotekoodi	Suuttimen nimelliskoko	Liitoskierre	Ulkohalkaisija (mm)	Hintaryhmä E Ovh (€/kpl)
CATPR0502	05	1/8" SK	15	185,98
CATPR0504	05	1/4" SK	19	185,98
CATPR0602	06	1/8" SK	15	185,98
CATPR0604	06	1/4" SK	19	185,98
CATPR0802	08	1/8" SK	15	185,98
CATPR0804	08	1/4" SK	19	185,98

Ryömintäsuutin pyörivä MINI



*Virtauksen voimasta pyörivä ryömintäsuutin
viemäreiden puhdistukseen yms.*

Poraus kolme reikää taakse

Max. 500bar

Tuotekoodi	Suuttimen nimelliskoko	Liitoskierre	Ulkohalkaisija (mm)	Hintaryhmä E Ovh (€/kpl)
CATPRM0502	05	1/8" SK	12mm	199,00
CATPRM0702	07	1/8" SK	12mm	199,00

Viemärinavaussuuttimet

CATFR - Viemärinavaussuutin



- Täysin tukkeutuneiden tai jäätyneiden viemärien avaamiseen soveltuva suutin
- Kolme terävää reunaa aiheuttavat tehokkaan jyrshintävai-
kutuksen
- Max. paine 250bar

Tuotekoodi	Liitoskierre	Reikien määrä	Virtaus (l/min)	Paino (kg)	Pituus (mm)	Halkaisija (mm)	Hintaryhmä E Ovh (€/kpl)
CATFR204	1/4"	4E + 4T	20-40	0,04	29	19	355,00
CATFR304	3/8"	4E + 4T	30-60	0,10	50	25	365,00
CATFR406	1/2"	4E + 6T	50-90	0,15	61	29	375,00
CATFR506	3/4"	4E + 6T	90-180	0,35	71	38	
CATFR606	1"	4E + 6T	200-360	0,90	95	50	
CATFR609	1"	4E + 9T	200-360	1,40	120	60	

CATRU - Viemärinavaussuutin



- Viemärinavaussuutin puhdistamiseen ja avaamiseen
- Materiaali: sinkitty teräs
- Max. käyttöpaine 250bar
- Max käyttölämpötila 100°C

Tuotekoodi	Liitoskierre	Reikien määrä	Suuttimen koko	Paino (kg)	Hintaryhmä E Ovh (€/kpl)
CATRU0820	1/2" SK BSP	6	20	0,070	178,08
CATRU0830	1/2" SK BSP	6	30	0,070	178,08
CATRU1230	3/4" SK BSP	7	30	0,242	222,60
CATRU1240	3/4" SK BSP	7	40	0,242	222,60
CATRU1250	3/4" SK BSP	7	50	0,242	222,60
CATRU1260	3/4" SK BSP	7	60	0,242	222,60
CATRU1650	1" SK BSP	7	50	0,351	
CATRU1660	1" SK BSP	7	60	0,351	244,86
CATRU1680	1" SK BSP	7	80	0,351	

CATRR - Pyörivä viemärisuutin



- Pyörivä viemärinavaussuutin viemäreiden tehokkaaseen avaamiseen ja puhdistamiseen
- Edessä jyrshivät teräs
- Materiaali: haponkestävä teräs AISI316
- Max. käyttöpaine 250bar
- Max. käyttölämpötila 100°C

Tuotekoodi	Liitoskierre	Reikien määrä	Suuttimen koko	Paino (kg)	Hintaryhmä E Ovh (€/kpl)
CATRR0820	1/2" SK BSP	10	20	0,321	
CATRR0830	1/2" SK BSP	10	30	0,321	1449,00
CATRR1230	3/4" SK BSP	10	30	0,845	
CATRR1240	3/4" SK BSP	10	40	0,845	1990,00
CATRR1650	1" SK BSP	10	50	0,810	
CATRR1670	1" SK BSP	10	70	0,810	

Ylivirtausventtiilit

CAT-ST261 - Ylivirtausventtiili 3/8"



Tuotekoodi	Liitoskierre (BSP)	Hintaryhmä E Ovh (€/kpl)
CAT-ST261	G3/8" SK	128,00

G3/8" sisäkierteellä. Käyttöpaine: max. 250 bar
Max. virtaus: 30l/min. Max- lämpötila 80°C

CATVB-085 - Ylivirtausventtiili 1/2"



Tuotekoodi	Max. paine (bar)	Liitoskierre (BSP)	Hintaryhmä E Ovh (€/kpl)
CATVB-085-160	160	kierteet 1/2" SK	199,00
CATVB-085-280	280	kierteet 1/2" SK	199,00

G1/2" sisäkierteellä. Max. virtaus: 80l/min. Max- lämpötila 90°C

CATVB-200-150 - Ylivirtausventtiili 1"



Tuotekoodi	Liitoskierre (BSP)	Hintaryhmä E Ovh (€/kpl)
CATVB-200-150	kierteet 1" SK	517,54

G1" sisäkierteellä. Käyttöpaine: 150 bar, max 170 bar
Max. virtaus: 200l/min. Max- lämpötila 90°C

Pyörivät liittimet

CAT065 - Pyörivä liitin



Tuotekoodi	Pituus (mm)	Liitoskierre	Hintaryhmä E Ovh (€/kpl)
CAT065	41	G 1/2" SK / R 1/2" UK	18,58

*Matalapaineliitin. Max työpaine 24bar
Max lämpötila 90°C
Max 100l/min*

CAT32341 - Kiertoliitin 3/8"



Tuotekoodi	Pituus (mm)	Liitoskierre (BSP)	Hintaryhmä E Ovh (€/kpl)
CAT32341	69	R 3/8" UK / G 3/8" SK	27,21

*Kiertoliitin estää letkun kiertymisen pesun aikana. Materiaali messinki.
Max työpaine 250bar - hetkellisesti 280bar
Max. 160°C
Max. 40l/min*

CAT32344 - Kiertoliitin 3/8"



Tuotekoodi	Pituus (mm)	Liitoskierre (BSP)	Hintaryhmä E Ovh (€/kpl)
CAT32344	39	3/8" UK / 3/8" SK	20,73

*Kiertoliitin estää letkun kiertymisen pesun aikana. Materiaali messinki.
Max työpaine 220bar - hetkellisesti 250bar
Max. 90°C
Max. 30l/min*

CAT32344RST - Kiertoliitin RST 3/8"



Tuotekoodi	Pituus (mm)	Liitoskierre (BSP)	Hintaryhmä E Ovh (€/kpl)
CAT32344RST	45	3/8 UK" / 3/8" SK	97,94

*Kiertoliitin estää letkun kiertymisen pesun aikana. Materiaali ruostumaton teräs.
Max työpaine 350bar
Max. 100l/min
Max. 150°C*

CAT32380 - Kiertoliitin 1/2"

Tuotekoodi	Pituus (mm)	Liitoskierre (BSP)	Hintaryhmä E Ovh (€/kpl)
CAT32380	54	1/2 UK / 1/2 SK	40,07

Kiertoliitin estää letkun kiertymisen pesun aikana. Materiaali messinki.
 Max työpaine 200bar - hetkellisesti 220bar
 Max. 90°C
 160l/min

CAT32380RST - Kiertoliitin RST 1/2"

Tuotekoodi	Pituus (mm)	Liitoskierre (BSP)	Hintaryhmä E Ovh (€/kpl)
CAT32380RST	50	1/2 UK / 1/2 SK	128,00

Kiertoliitin estää letkun kiertymisen pesun aikana. Materiaali ruostumaton teräs.
 Max työpaine 200bar
 Max. 160l/min
 Max 90°C

CAT184 - Pyörivä liitin R1/4" UK

Tuotekoodi	Pikaliiitos	Liitoskierre (BSP)	Hintaryhmä E Ovh (€/kpl)
CAT184	M22X1,5 SK - 14 mm tappi	R 1/4" UK	58,03

Soveltuu käytettäväksi kahvan ja varren välissä.

Vastaventtiilit**SSFPR - Vastaventtiili 400bar HST**

Tuotekoodi	Avautumispaine	Liitoskierre (BSP)	Hintaryhmä K Ovh (€/kpl)
SSFPR-02	0,5bar	G 1/8" SK	69,89
SSFPR-04	0,5bar	G 1/4" SK	73,98
SSFPR-04-1	1bar	G 1/4" SK	73,98
SSFPR-06	0,5bar	G 3/8" SK	82,74
SSFPR-08	0,5bar	G 1/2" SK	111,84

Kierrettävät pikaliittimet (M22X1,5 - 14mm tappi)

CAT172 - Jatkoliitin

Tuotekoodi	Pikaliitos	Ulkokierre	Hintaryhmä E Ovh (€/kpl)
CAT172	M22x1,5 UK	M22x1,5 UK	7,94



Käyttöpaine max. 250 bar, virtaus 40 l/min

CAT173 - Jatkoliitin AISI316

Tuotekoodi	Pikaliitos	Ulkokierre	Hintaryhmä E Ovh (€/kpl)
CAT173	M22x1,5 UK	M22x1,5 UK	27,82



CAT174 - Jatkoliitin pitkä

Tuotekoodi	Pikaliitos	Ulkokierre	Hintaryhmä E Ovh (€/kpl)
CAT174	M22x1,5 UK	M22x1,5 UK	17,91



Käyttöpaine max. 250 bar, virtaus 40 l/min

CAT175 - Liitinpistoke R 1/4" UK

Tuotekoodi	Pikaliitos	Ulkokierre	Hintaryhmä E Ovh (€/kpl)
CAT175	M22x1,5 UK	R 1/4 UK	7,94



Käyttöpaine max. 250 bar, virtaus 40 l/min

CAT176 - Liitinpistoke G 1/4" SK

Tuotekoodi	Pikaliitos	Sisäkierre	Hintaryhmä E Ovh (€/kpl)
CAT176	M22x1,5 UK	G 1/4 SK	7,94



Käyttöpaine max. 250 bar, virtaus 40 l/min

CAT178 - Liitinpistoke R3/8" UK

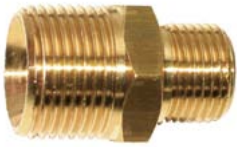

Tuotekoodi	Pikaliitos	Ulkokierre	Hintaryhmä E Ovh (€/kpl)
CAT178	M22x1,5 UK	R 3/8 UK	7,94

Käyttöpaine max. 250 bar, virtaus 40 l/min

CAT179 - Liitinpistoke G3/8" SK



Tuotekoodi	Pikaliitos	Sisäkierre	Hintaryhmä E Ovh (€/kpl)
CAT179	M22X1,5 UK	G 3/8 SK	7,94

Käyttöpaine max. 250 bar, virtaus 40 l/min

CAT177 - Liitinrunko R1/4" UK



Tuotekoodi	Pikaliitos	Ulkokierre	Hintaryhmä E Ovh (€/kpl)
CAT177	M22x1,5 SK - 14mm tappi	R 1/4 UK	15,64

Käyttöpaine max. 250 bar, virtaus 40 l/min

CAT180 - Liitinrunko G1/4" SK



Tuotekoodi	Pikaliitos	Sisäkierre	Hintaryhmä E Ovh (€/kpl)
CAT180	M22x1,5 SK - 14mm tappi	G 1/4" SK	13,37

Käyttöpaine max. 250 bar, virtaus 40 l/min

CAT181 - Liitinrunko R3/8" UK



Tuotekoodi	Pikaliitos	Ulkokierre	Hintaryhmä E Ovh (€/kpl)
CAT181	M22x1,5 SK - 14mm tappi	R 3/8 UK	13,37

Käyttöpaine max. 250 bar, virtaus 40 l/min

CAT182 - Liitinrunko G3/8" SK



Tuotekoodi	Pikaliitos	Sisäkierre	Hintaryhmä E Ovh (€/kpl)
CAT182	M22X1,5 SK - 14mm tappi	G 3/8 SK	18,58

Käyttöpaine max. 250 bar, virtaus 40 l/min

Kierrettävät pikaliittimet (M21X1,5 - 14mm tappi)

CAT179M21 - Liitinpistoke G3/8" SK



Tuotekoodi	Pikaliitos	Sisäkierre	Hintaryhmä E Ovh (€/kpl)
CAT179M21	M21x1,5 UK	G 3/8 SK	15,92

Käyttöpaine max. 250 bar, virtaus 40 l/min

CAT182M21 - Liitinrunko G3/8" SK



Tuotekoodi	Pikaliitos	Sisäkierre	Hintaryhmä E Ovh (€/kpl)
CAT182M21	M21 SK - 14mm tappi	G 3/8 SK	23,94

Käyttöpaine max. 250 bar, virtaus 40 l/min

Kierrettävät pikaliittimet (M22X1,5 - 15mm tappi)**CAT187 - Liitinrunko
G 3/8" SK**

Tuotekoodi	Pikaliitos	Sisäkierre	Hintaryhmä E Ovh (€/kpl)
CAT187	M22x1,5 SK - 15mm tappi	G 3/8"SK	18,59



Käyttöpaine max. 250 bar, virtaus 40 l/min

**CAT188 - Liitinrunko M22,
15mm, G1/4"SK**

Tuotekoodi	Sisäkierre	Sisäkierre	Hintaryhmä E Ovh (€/kpl)
CAT188	M22x1,5 SK - 15mm tappi	G 1/4 SK	13,37



Käyttöpaine max. 250 bar, virtaus 40 l/min

Kierrettävät pikaliittimet (G1/2" - 14mm tappi)**CAT185 - Liitinrunko
G1/4" SK**

Tuotekoodi	Pikaliitos	Sisäkierre	Hintaryhmä E Ovh (€/kpl)
CAT185	G1/2 SK - 15mm tappi	G 1/4"SK	18,58



Käyttöpaine max. 250 bar, virtaus 40 l/min

Letkuadapterit**CAT190 - Adapteriletku**

Tuotekoodi	Liitoskierre	Hintaryhmä E Ovh (€/kpl)
CAT190	11mm tappi / laakeri - M22x1,5 UK	50,08



Adapteriletkulla saadaan Kärcher kahvaan kytkettynä M22 x1,5 SK liitinrunko

Pikaliittimet

CAT3810 - Pikaliitinrunko 3/8"



Tuotekoodi	Sisäkierre (BSP)	Hintaryhmä E Ovh (€/kpl)
CAT3810	G 3/8"	35,62

Venttiilitön messinkinen KEW/TEMA-vaihtokelpoinen naaras pesuripikaliitin
 Max lämpötila 90°
 Max. paine 220bar, hetkellisesti 250bar.
 Virtaus max 50l/min

CAT3820 - Pikaliitinpistoke 3/8"



Tuotekoodi	Sisäkierre (BSP)	Hintaryhmä E Ovh (€/kpl)
CAT3820	G 3/8"	15,58

Venttiilitön teräksinen KEW/TEMA-vaihtokelpoinen uros pesuripikaliitin
 Max lämpötila 90°
 Max. paine 220bar, hetkellisesti 250bar.
 Virtaus max 50l/min

CAT3810RST - Pikaliitinrunko 3/8" RST



Tuotekoodi	Sisäkierre (BSP)	Hintaryhmä E Ovh (€/kpl)
CAT3810RST	G 3/8"	54,54

Venttiilitön ruostumaton KEW/TEMA-vaihtokelpoinen naaras pesuripikaliitin
 Max lämpötila 90°
 Max. paine 220bar, hetkellisesti 250bar.
 Virtaus max 50l/min

CAT3820RST - Pikaliitinpistoke 3/8" RST



Tuotekoodi	Sisäkierre (BSP)	Hintaryhmä E Ovh (€/kpl)
CAT3820RST	G 3/8"	30,05

Venttiilitön ruostumaton KEW/TEMA-vaihtokelpoinen uros pesuripikaliitin
 Max lämpötila 90°
 Max. paine 220bar, hetkellisesti 250bar.
 Virtaus max 50l/min

CAT-PKL - Suihkuputken pikaliitinnippa (ALTO)



Tuotekoodi	Selite	Hintaryhmä E Ovh (€/kpl)
CAT-PKL	KEW-suihkuputken pikaliitin 1/4" SK RST	43,41
CAT-PKLU	KEW-suihkuputken pikaliitin 1/4" UK RST	43,41

Kierretään pesuvarteen, jolloin ALTO/KEW pesukahvassa voidaan käyttää tavallisia varsia

CAT-PKLR - Pikaliitinrunko pesukahvaan (ALTO)



Tuotekoodi	Selite	Hintaryhmä E Ovh (€/kpl)
CAT-PKLR	KEW-pikaliitin runko kahvaan 1/4" UK MS	54,54

Kierretään pesukahvaan, jolloin ALTO/KEW pesuvarsia voidaan käyttää tavallisissa kahvoissa

ST3100 - Pikaliitinpistoke RST



Tuotekoodi	Kierre (BSP)	Hintaryhmä E Ovh (€/kpl)
CAT-ST3105461	G 1/2" - SK	65,67
CAT-ST3105462	R 1/2" - UK	65,67
CAT-ST3105465	G 1/4" - SK	65,67

Venttiilitön ruostumaton pikaliitinpistoke elintarviketeollisuuteen

Max lämpötila 150°

Max. paine 250bar, hetkellisesti 280bar

Sisäreikä 12mm, virtaus 50l/min

Pistokkeen ulkohalkaisija 17,8mm

ST3100 - Pikaliitinrunko RST



Tuotekoodi	Selite	Hintaryhmä E Ovh (€/kpl)
CAT-ST3100460	Pikaliitinrunko ST3100 G 1/2" SK	110,19
CAT-ST3100655	Pikaliitinrunko ST3100 R 1/2" UK	110,19

Venttiilitön ruostumaton pikaliitinrunko elintarviketeollisuuteen

Max lämpötila 150°, viton tiivisteet

Max. paine 250bar, hetkellisesti 280bar

Sisäreikä 12mm, virtaus 50l/min

ST3100 - Pikaliitinrunko RST+KUMI



Tuotekoodi	Selite	Hintaryhmä E Ovh (€/kpl)
CAT-ST3100656	Pikaliitinrunko ST3100, kumisuojalla R 1/2" UK	110,19

Venttiilitön ruostumaton pikaliitinrunko elintarviketeollisuuteen

Max lämpötila 150°, viton tiivisteet

Max. paine 250bar, hetkellisesti 280bar

Sisäreikä 12mm, virtaus 50l/min

Liutinsuutin 50° pikaliitoksella



Tuotekoodi	Selite	Hintaryhmä E Ovh (€/kpl)
CAT-ST3102808	50° liutinsuutin ST3100 pikaliitimellä	119,00

ST3100 - Palloventtiili turvamekanismilla



Tuotekoodi	Kierre (BSP)	Hintaryhmä E Ovh (€/kpl)
CAT-ST3100200	G 1/2" - SK	262,00

Erityisesti elintarviketeollisuuden tarpeisiin



VPA - Liitinrunko SK

Tuotekoodi	Sisäkierre (BSP)	Hintaryhmä C Ovh (€/kpl)
VPA08	1/2"	10,08
VPA12	3/4"	10,08

Naaraspikaliitin sisäkierteellä, tiivisteellä
 Materiaali: Kromattu messinki
 Max. käyttöpaine 25bar
 Max. lämpötila 80°C

VPB - Liitinrunko UK

Tuotekoodi	Ulkokierre (BSP)	Hintaryhmä C Ovh (€/kpl)
VPB08	1/2"	10,08
VPB12	3/4"	11,01

Naaraspikaliitin ulkokierteellä
 Materiaali: Kromattu messinki
 Max. käyttöpaine 25bar
 Max. lämpötila 80°C

VPC - Liitinrunko letkukaralla

Tuotekoodi	Karan ulko Ø (mm)	Hintaryhmä C Ovh (€/kpl)
VPC10	10	8,64
VPC13	13	8,64
VPC16	16	10,01
VPC19	19	10,35

Naaraspikaliitin letkukaralla
 Materiaali: Kromattu messinki
 Max. käyttöpaine 25bar
 Max. lämpötila 80°C

VPG - Liitinpistoke SK

Tuotekoodi	Sisäkierre (BSP)	Hintaryhmä C Ovh (€/kpl)
VPG08	1/2"	4,25
VPG12	3/4"	5,01

Urospikaliitin sisäkierteellä, tiivisteellä
 Materiaali: Kromattu messinki
 Max. käyttöpaine 25bar
 Max. lämpötila 80°C

VPH - Liitinpistoke UK



Tuotekoodi	Ulkokierre (BSP)	Hintaryhmä C Ovh (€/kpl)
VPH08	1/2"	4,25
VPH12	3/4"	5,01

Urospikaliitin ulkokierteellä
Materiaali: Kromattu messinki
Max. käyttöpaine 25bar
Max. lämpötila 80°C

VPK - Liitinpistoke letkukaralla



Tuotekoodi	Karan ulko Ø (mm)	Hintaryhmä C Ovh (€/kpl)
VPK10	10	3,94
VPK13	13	3,94
VPK16	16	5,01
VPK19	13/19	5,01

Urospikaliitin letkukaralla
Materiaali: Kromattu messinki
Max. käyttöpaine 25bar
Max. lämpötila 80°C

VPS - Sisäkierre letkukaralla



Tuotekoodi	sisäkierre (BSP)	Karan ulko Ø (mm)	Hintaryhmä C Ovh (€/kpl)
VPS0813	1/2"	13	3,40
VPS0816	1/2"	16	3,40
VPS0819	1/2"	19	kysy
VPS1213	3/4"	13	4,53
VPS1216	3/4"	16	4,53
VPS1219	3/4"	19	4,53

Sisäkierre letkukaralla tasotiivistys, tiivisteellä
Materiaali: Kromattu messinki

Matalapainepesutarvikkeet

CAT-ST4000 - Höyrystooli



Tuotekoodi	Liitoskierre (BSP)	Suutinkierre (BSP)	Max. paine (bar)	Hintaryhmä E Ovh (€/kpl)
CAT-ST4000	3/4 SK	3/8 SK	20	1009,49

Raskaankaluston ja teollisuuskäyttöön, iskunkestävä kuori, pieni painehäviö.

Mukana höyrystuutin 3/8" UK

Materiaali alumiini/haponkestävä teräs

Max. käyttölämpötila 200°C

CAT600 - Liuotinpistooli



Tuotekoodi	Pituus (mm)	Liitoskierre (BSP)	Max. paine (bar)	Hintaryhmä E Ovh (€/kpl)
CAT600	600	1/2 SK	25	64,28

Pistooli liuotinaisille, 110° suutin

Materiaali: Polyeteeni, ruostumaton teräs

Max. käyttölämpötila +60°C

CAT601 - Liuotinpistoolikahva



Tuotekoodi	Liitoskierre (BSP)	Max. virtaus (L/min)	Max. paine (bar)	Hintaryhmä E Ovh (€/kpl)
CAT601	1/2 SK	30	25	33,89

Pistoolikahva liuotinaisille, 110° suutin

Materiaali: Polyeteeni

Max. käyttölämpötila +60°C

CAT600 - Pesuvarsi



Tuotekoodi	Pituus (mm)	Liitoskierre (BSP)	Hintaryhmä E Ovh (€/kpl)
CAT600-1100	1100	1/2 UK	80,14

CAT600 - Varren osat

Tuotekoodi	Selite	Hintaryhmä E Ovh (€/kpl)
CAT602PT	Putken tiiviste 1/2"x3mm valk. PP	1,90
CAT602SM	Suuttimen kiinnitysmutteri 1/2"UK	6,46
CAT602SS	Suuttimen suodatin	6,46

CAT600 - Suuttimet



Tuotekoodi	Väri	Kulma (°)	Suuttimen koko (mm)	Hintaryhmä E Ovh (€/kpl)
CAT603HAR	harmaa	110	1,6	9,91
CAT603KEL	keltainen	110	0,9	9,91
CAT603PUN	punainen	110	1,3	9,91
CAT603RUS	ruskea	110	1,4	9,91
CAT603SIN	sininen	110	1,1	9,91
CAT603VAL	valkoinen	110	1,8	9,91

RB-65 - Pesupistooli



Tuotekoodi	Liitoskierre (BSP)	Korkeus (mm)	Leveys (mm)	Materiaali	Hintaryhmä E Ovh (€/kpl)
RB-65	1/2 SK	212	155	Messinki	145,53
RB-65SS	1/2 SK	212	155	AISI316	493,63

Kompakti, täysin tiivis rakenne, runko iskunkestävää materiaalia jossa pehmeä tahraamaton muovisuojaja.

Liipasimen voi lukita auki. Suihkun säätö 0-60°. sisärunko messinkiä

Max. paine: 24 bar

Max. virtaus: 60 L/min

Max. käyttölämpötila: 90°C

Liipasimen avausvoima: 30N

Liipasimen pitovoima: 10N

PESUKARHU - Suihkusuutin



Tuotekoodi	Letkukaran koko (mm)	Hintaryhmä C Ovh (€/kpl)
PESUKARHU-013	13	115,00
PESUKARHU-016	16	115,00
PESUKARHU-019	19	115,00
PESUKARHU-025	25	135,00

Säädettävä suihkun sulkupää, portaaton suihkunsäätö pistemäisestä leveään suihkuun, lämpöeristetty runko kuuman veden käyttöön.

Sopii kiinteistöhuoltoon, elintarviketeollisuuteen, esisammutukseen ym. vaativaan pesuun.

PESUKARHU-EN3 - Pikapalopostisuutin

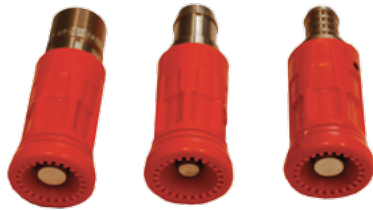

Tuotekoodi	Liitos	Hintaryhmä E Ovh (€/kpl)
PESUKARHU-EN3-16	1" UK	59,00
PESUKARHU-EN3-019	19mm letkukara	59,00
PESUKARHU-EN3-025	25mm letkukara	59,00

Suutin täyttää EN 671-1 -standardin vaatimukset pikapalopostien suuttimille.

Suuttimen koko vastaa läpimitaltaan 8 mm vapaata aukkoa.

VP726811 - Vesisuutin 1/2"



Tuotekoodi	Selite	Hintaryhmä E Ovh (€/kpl)
VP726811	Vesisuutin 1/2" letkukaralla	28,90

Säädettävä suihkun sulkupää, portaaton suihkunsäätö pistemäisestä leveään suihkuun.

CAT-C15020200 - Vaahdotin



Tuotekoodi

Liitoskierre
(BSP)Hintaryhmä E
Ovh (€/kpl)

CAT-C15020200

G1/2" SK

69,00

Tilavuus: 1 L
Käyttöpaine: 3-6 bar
Max. paine: 12bar
Max. käyttölämpötila: 50°C

Pesu- ja sumutinkannut MESTO

MESTO Inox Plus 6L täyttöventtiilillä



- Sumutinkannu pesu- ja liuotinaineille.
- Materiaalit RST / Viton
- 2,5 m spiraaliletku, 50 cm messinkinen suihkuputki säädettävällä suuttimella.
- Varoventtiili ja painemittari.
- Vaihtosuutin ja varaosasarja kuuluvat toimitukseen.
- Täyttöliitin TEMA 1600 / CEJN 320 -vaihtokelpoinen uros-pikaliitin, myös autorengas (Schrader) -tyyppinen saatavilla varaosana
- Täyttöliittimessä ylipaineen esto (5,5bar) joten voi olla tarvittaessa jatkuvasti kytkettynä paineilmalinjastoon

Tuotekoodi	Max. paine (bar)	Paino (kg)	Korkeus (mm)	Leveys (mm)	Säiliö (l)	Hintaryhmä CS Ovh (€/kpl)
70-M3595F	6	4,3	510	285	6	437,50

MESTO Inox Plus 10 l täyttöventtiilillä



- Sumutinkannu pesu- ja liuotinaineille.
- Materiaalit RST / Viton
- 2,5 m spiraaliletku, 50 cm messinkinen suihkuputki säädettävällä suuttimella.
- Varoventtiili ja painemittari.
- Vaihtosuutin ja varaosasarja kuuluvat toimitukseen
- Täyttöliitin TEMA 1600 / CEJN 320 -vaihtokelpoinen uros-pikaliitin, myös autorengas (Schrader) -tyyppinen saatavilla varaosana
- Täyttöventtiilissä ylipaineen esto (5,5bar) joten voi olla tarvittaessa jatkuvasti kytkettynä paineilmalinjastoon

Tuotekoodi	Max. paine (bar)	Paino (kg)	Korkeus (mm)	Leveys (mm)	Säiliö (l)	Hintaryhmä CS Ovh (€/kpl)
70-M3615F	6	4,7	655	285	10	504,00

MESTO Cleaner 1,5L EPDM



- Sumutinkannu esim. emäksisille puhdistusaineille, pH 7-14
- Materiaalit PP / EPDM
- Varoventtiilillä ja säädettävällä suuttimella

Tuotekoodi	Max. paine (bar)	Paino (kg)	Säiliö (l)	Hintaryhmä CS Ovh (€/kpl)
70-M3132BC	3	0,4	1,5	27,40

MESTO Foamer 1,5L



- Vaahdotinkannu puhdistusaineille
- Materiaalit PP / Viton
- Varoventtiilillä

Tuotekoodi	Max. paine (bar)	Paino (kg)	Säiliö (l)	Hintaryhmä CS Ovh (€/kpl)
70-M3132FO	3	0,5	1,5	36,60

MESTO Cleaner 1,5L Viton/Nylon



- Sumutinkannu esim. happamille ja öljypohjaisille puhdistusaineille, sopii myös jarrukliinerille.
- Materiaalit PP / Viton / Nylon
- Varoventtiilillä ja säädettävällä suuttimella

Tuotekoodi	Max. paine (bar)	Paino (kg)	Säiliö (l)	Hintaryhmä CS Ovh (€/kpl)
70-M3132NG	3	0,4	1,5	38,40

MESTO Fix Plus 5L

- Sumutinkannu puhdistusaineille, myös öljypohjaisille.
- Materiaalit PE / Viton
- 2m letkulla ja 0,5 metrin suihkuputkella, säädettävä suutin

Tuotekoodi	Max. paine (bar)	Paino (kg)	Korkeus (mm)	Leveys (mm)	Säiliö (l)	Hintaryhmä CS Ovh (€/kpl)
70-M3237FP	3	1,4	525	230	5	75,60

Pesu- ja sumutinkannut INDUSTRY**CAT-MP07IN - Sumutinkannu 7L**

- Ammattikäyttöön suunniteltu, vahva sumutinkannu
- Öljyille, kemikaaleille, puhdistukseen, korjaamoille ja teollisuuteen
- VITON tiivisteet
- Kääntyvä suutinpää, suutin 1,5mm
- Teleskooppivarsi 75-135cm
- Ergonominen kahva, kantohihna
- Letku 170cm
- 4 kpl paketeissa

Tuotekoodi	Max. paine (bar)	Paino (kg)	Korkeus (mm)	Leveys (mm)	Säiliö (l)	Hintaryhmä C Ovh (€/kpl)
CAT-MP07IN	4	2	470	220	7	99,06

CAT-MP09IN - Sumutinkannu 9L



- Ammattikäyttöön suunniteltu, vahva sumutinkannu
- Öljyille, kemikaaleille, puhdistukseen, korjaamoille ja teollisuuteen
- VITON tiivisteet
- Kääntyvä suutinpää, suutin 1,5mm
- Teleskooppivarsi 75-135cm
- Ergonominen kahva, kantohihna
- Letku 170cm
- 4 kpl paketeissa

Tuotekoodi	Max. paine (bar)	Paino (kg)	Korkeus (mm)	Leveys (mm)	Säiliö (l)	Hintaryhmä C Ovh (€/kpl)
CAT-MP09IN	4	2,2	570	220	9	110,19

CAT-MP12IN - Sumutinkannu 12L



- Ammattikäyttöön suunniteltu, vahva sumutinkannu
- Öljyille, kemikaaleille, puhdistukseen, korjaamoille ja teollisuuteen
- VITON tiivisteet
- Kääntyvä suutinpää, suutin 1,5mm
- Teleskooppivarsi 75-135cm
- Ergonominen kahva, kantohihna
- Letku 170cm
- 4 kpl paketeissa

Tuotekoodi	Max. paine (bar)	Paino (kg)	Korkeus (mm)	Leveys (mm)	Säiliö (l)	Hintaryhmä C Ovh (€/kpl)
CAT-MP12IN	4	2,4	600	220	12	121,32

CAT-MPM1500 - Pumppupullo 1,5L

- Ammattikäyttöön suunniteltu, vahva pumppupullo
- Öljyille, kemikaaleille, puhdistukseen, korjaamoille ja teollisuuteen
- VITON tiivisteet
- 12 kpl paketeissa

Tuotekoodi	Max. paine (bar)	Paino (kg)	Korkeus (mm)	Leveys (mm)	Säiliö (l)	Hintaryhmä C Ovh (€/kpl)
CAT-MPM1500P	4	0,48	310	130	1,5	26,71

CAT-MPM2000 - Pumppupullo 2L

- Ammattikäyttöön suunniteltu, vahva pumppupullo
- Öljyille, kemikaaleille, puhdistukseen, korjaamoille ja teollisuuteen
- VITON tiivisteet
- 12 kpl paketeissa

Tuotekoodi	Max. paine (bar)	Paino (kg)	Korkeus (mm)	Leveys (mm)	Säiliö (l)	Hintaryhmä C Ovh (€/kpl)
CAT-MPM2000P	4	0,52	340	130	2	32,28

Varaosat ja tarvikkeet

CAT-MPM - Korjaussarja



Tuotekoodi	Tiivistemateriaali	Hintaryhmä C Ovh (€/kpl)
CAT-Z08ME	EPDM	13,50
CAT-Z008V	Viton	19,50

Korjaussarja CAT-MPM1500 ja CAT-MPM2000 pumppupulloihin
Sisältää takaiskuventtiilin, annostelijan jousen, tiivisterenkaat ja asennussilikonin

CAT-R010MXS - Pesuvarsi INDUSTRY



Tuotekoodi	Tiivistemateriaali	Hintaryhmä C Ovh (€/kpl)
CAT-R010MXS	Viton	38,00

Pesuvarsi INDUSTRY sumutinkannuihin
Säädettävä pituus 85-135cm
Viton tiivisteet

CAT-R03D- Varoventtiili INDUSTRY



Tuotekoodi	Tiivistemateriaali	Hintaryhmä C Ovh (€/kpl)
CAT-R03D	Viton	9,00

Varoventtiili INDUSTRY sumutinkannuihin

CATTELINE-T - Letkuteline sinkitty



Tuotekoodi	Selite	Hintaryhmä E Ovh (€/kpl)
CATTELINE-T	40m 1/2" - 30m 3/4" letkua - teräs	31,74

CATTELINE-RST - Letkuteline RST



Tuotekoodi	Selite	Hintaryhmä E Ovh (€/kpl)
CATTELINE-RST	40m 1/2" - 30m 3/4" letkua - RST	110,19

Suodattimet ja sekoittimet

CATVSRM - Vesisuodatinrunko



Tuotekoodi	Korkeus (mm)	Kierteet	Hintaryhmä E Ovh (€/kpl)
CATVSRM5-12	188	3/4"	61,22
CATVSRM9-12	310	3/4"	74,57

Suurin käyttöpaine 10bar / lämpötila 50°C
Runko ei sisällä suodatinpatruunaa

CATVSPM - Vesisuodatinpatruuna



Tuotekoodi	Korkeus/Leveys (mm)	Suodatusaste (mic)	Hintaryhmä E Ovh (€/kpl)
CATVSPM5-150	128 x 60	150	33,27
CATVSPM5-60	128 x 60	60	33,27
CATVSPM9-150	250 x 60	150	33,28
CATVSPM9-60	250 x 60	60	33,28

Suodatinmateriaali muovi
Pestävä

CATVSSTM - Vesisuodatinteline



Tuotekoodi	Hintaryhmä E Ovh (€/kpl)
CATVSSTM-1	Vesisuodattimen teline muovია 18,92

Tulovesisuodatin 3/4"



Tuotekoodi	Pituus (mm)	Kierteet	Hintaryhmä E Ovh (€/kpl)
CATVS-73440	76mm	UK/SK 3/4"	15,00

Tulovesisuodatin käytettäväksi esim. painepesurin tuloliitännässä

DOSATRON sekoittaja



- Dosatron D3, vesijohtoverkkoon asennettava mäntätoiminen sekoittaja
- Toimii veden paineella, portaaton sekoitussuhde, max 3 m³/h, max. 40°C
- Soveltuu pesuaineille, kemikaaleille ja prosessinesteille, nesteen kanssa tekemisissä Polypropyleeni / EPDM
- Sekoitettavan nesteen maksimi viskositeetti 800 cps / mPas
- Toimitukseen kuuluu myös seinäkannake ja imuletku sihdillä

Tuotekoodi	Sekoitussuhde (%)	Kierteet	Hintaryhmä E Ovh (€/kpl)
CATD3RE2AF	0,2-2	3/4" BSP UK	kysy
CATD3RE5AF	0,5-5	3/4" BSP UK	1922,00
CATD3RE10AF	1-10	3/4" BSP UK	2138,00
CATD3RE25IEAF	5-25	3/4" BSP UK	2843,00

Korkeapainepesurit

AR-590 - Painepesuri 160bar



- Annovi Reverberin Blue Clean 590 on tehokas ammattikäyttöön suunniteltu kylmävesipainepesuri.
- Pesurissa on kestävä kolmimäntäinen karkaistuilla männillä varustettu pumppu joka tuottaa 160barin paineella 600l/h virtauksen.
- Painemittari
- integroitu liuotinpumppu ja säiliö
- 8m taipuisa pesuletku
- Tavallinen, säädettävä pesurisuutin
- Vaihdettava turbosuutin
- Max. tuloveden lämpötila 50°C

Tuotekoodi	Tuotto (l/min)	Max. paine (bar)	Teho (kW)	Jännite (V)	Paino (kg)	Hintaryhmä C Ovh (€/kpl)
AR-590	10	160	2,8	230	21,5	556,00

AR-630 - Painepesuri 120bar



- Tehokas, kovaan ammattikäyttöön suunniteltu, Italiassa valmistettu Annovi Reverberin kylmävesipainepesuri
- Keraamiset männäntiivisteet
- Pesurissa on liuottimen imuletku, painemittari ja paineen-säätö.
- Tuotto 600l/h 120bar paineella.

Tuotekoodi	Tuotto (l/min)	Max. paine (bar)	Teho (kW)	Jännite (V)	Paino (kg)	Hintaryhmä C Ovh (€/kpl)
AR-630	10	120	2,6	230	21	820,00

Voimavirtapesuri 15l/min



- Tehokas, kovaan ammattikäyttöön suunniteltu, Italiassa valmistettu Annovi Reverberin kylmävesipainepesuri
- Tukeva kärry jossa työntökahva
- Triplex-pumppu jossa keraamiset männät ja akseli
- Kauko-ohjain jolla pesuri voidaan sammuttaa etäältä
- Kolmen litran sisäänrakennettu pesuainesäiliö, säädettävä pesuaineen syöttö
- Mukana pesuvarsi 10 metrin letkulla
- Max. tuloveden lämpötila 60°C
- Tuotto 900l/h

Tuotekoodi	Tuotto (l/min)	Max. paine (bar)	Teho (kW)	Jännite (V)	Paino (kg)	Hintaryhmä C Ovh (€/kpl)
AR-1004	15	150	5	400	51,9	1493,00
AR-1007	15	200	7,4	400	64	1691,00

AR-7870 - Kuumavesipesuri 200bar



- Tehokas, kovaan ammattikäyttöön suunniteltu, Italiassa valmistettu Annovi Reverberin kuumavesipainepesuri
- Messinkinen Triplex-pumppu jossa keraamiset männät ja akseli
- Ruostumattomasta teräksestä valmistettu tehokas, diesel-käyttöinen boileri
- Kauko-ohjain jolla pesuri voidaan sammuttaa etäältä
- Painekeytkin sammuttaa boilerin jos tulovettä ei tule tarpeeksi
- 15 liran polttoainesäiliö boilerille
- 5 litran pesuainesäiliö
- Mukana pesuvarsi 10 metrin letkulla
- Sähköjohdon pituus 5m
- Kuumentaa pesuveden korkeintaan 150°C
- Tuotto 900l/h

Tuotekoodi	Tuotto (l/min)	Max. paine (bar)	Teho (kW)	Jännite (V)	Paino (kg)	Hintaryhmä C Ovh (€/kpl)
AR-7870	15	200	5	400	98	3789,00

Vaunumallinen polttomoottoripesuri



- Kärrymallinen polttomoottoritoiminen korkeapainepesuri kovaan ammattikäyttöön
- Ilmakumipyörät ja tärinää eristävät tukijalat
- Automaattinen ylivirtausventtiili
- Paineensäädin ja painemittari
- Sisäänrakennettu pesuaineen imu
- Varustettu Hondan polttomoottorilla jossa öljytasoanturi
- Tarkistettavat pumpun öljyn taso ja tulovesisuodatin
- Tilaa säästävä rakenne
- Polttoaineena bensiini
- Max. tuloveden lämpötila 50°C
- Mukana pesupistooli ja -varsi sekä pesuletku (AR-810: 8m, AR-840: 10m)

Tuotekoodi	Tuotto (l/min)	Max. paine (bar)	Teho (kW)	Kierrosnopeus (rpm)	Paino (kg)	Hintaryhmä NTO Ovh (€/kpl)
AR-810	11,3	170	4,1	3400	30	kysy
AR-840	15,1	240	9,7	3400	50	kysy

Hydraulinen painepesuri 150bar



- Hydraulijärjestelmään liitettävä painepesurin ja hydraulipumpun yhdistelmä. Sopii hyvin liikkuvan kaluston painepesuriksi.
- Tuotto 15l/min (900l/h) 150bar vastapaineella.
- Hydraulimoottorin painetarve 105bar
- Hydraulimoottorin virtaustarve 29l/min
- Hydraulimoottorin max kierrosluku 1450r/min
- Hydraulipumpussa 1/2" BSP liitäntäkierteet

Tuotekoodi	Tuotto (l/min)	Max. paine (bar)	Hydraulimoottorin virtaustarve (l/min)	Hydraulimoottorin painetarve (bar)	Max. kierrosluku (r/min)	Hintaryhmä E Ovh (€/kpl)
AR-HYD-RK1515	15	150	29	105	1450	2114,70

Polttomootoriin kiinnitettävä painepesuri



- Polttomootoriin liitettävä painepesurin pumpu liikkuvaan käyttöön.
- Pumpu soveltuu esim. Hondan polttomootoreiden kanssa käytettäväksi.

Tuotekoodi	Tuotto (l/min)	Max. paine (bar)	Tehontarve (kW)	Max. kierrosnopeus (r/min)	Akseli	Hintaryhmä E Ovh (€/kpl)
AR-RCV3G25D-F7	11,4	170	3,7	3400	3/4"	645,54
AR-RKV4G30D-F41	15,1	205	5,5	3400	1"	2114,70

Määrämittarit

Digitaalinen määrämittari dieselille K24



Tuotekoodi	Selite	Hintaryhmä CS Ovh (€/kpl)
GTKD-K24	Digit. määrämittari diesel	220,00
GTKD-K24-H	K24 - 1" SK lisäholkki	15,00

Digitaalinen turbiinimittari soveltuu vedelle, lasinpesunesteelle, dieselille ja kerosiinille. Mittarin tarkkuus +/- 1%. Mittausalue 5-120l/min, käyttöpaine 20bar. Suurin mitattu määrä 99999 litraa. Mittari voidaan kalibroida. Määrämittari toimii 2xAA-paristolla. LCD-taulua voidaan kääntää neljään asentoon. GTKD-K24 pakkaus sisältää 1 kpl GTKD-24-H 1" holkin.

Digitaalinen määrämittari K24 UREA



Tuotekoodi	Selite	Hintaryhmä CS Ovh (€/kpl)
GTKD-K24UREA	Digit. määrämittari urealle	315,00

Digitaalinen turbiini määrämittari urean/AdBluen mittaukseen. Max. virtaus 100l/min. Max. paine 10 bar.

Mittarin tarkkuus ±1%. Suurin mitattava määrä 99999 litraa. Mittari voidaan kalibroida. Toimii 2xAA-paristolla. LCD-taulua voidaan kääntää neljään asentoon. Pakkaus sisältää 1 kpl GTKD-24-H 1" holkin.

Mekaaninen määrämittari K33



Tuotekoodi	Max kertamittaus (l)	Suurin käyttöpaine (bar)	Hintaryhmä CS Ovh (€/kpl)
GTK-33	99,9	10	199,00

Mittari soveltuu diesel- ja voiteluöljyille. Kokonaislitramäärää ala-asteikolla ei voi nollata. Virtausalue 20-120l/min. Tarkkuus kalibroituina ±1%. Nitriliitivistee (NBR).

Mekaaninen määrämittari K44



Tuotekoodi	Max kertamittaus (l)	Suurin käyttöpaine (bar)	Hintaryhmä CS Ovh (€/kpl)
GTK-44	999,9	10	222,35

Mittari soveltuu diesel- ja voiteluöljyille. Kokonaislitramäärää ala-asteikolla ei voi nollata. Virtausalue 20-120l/min. Tarkkuus kalibroituina ±1%. Nitriliitivistee (NBR).

Pikaliitin pumpulle tynnyriin



Tuotekoodi	Kierteet (BSP)	Hintaryhmä CS Ovh (€/kpl)
GTB-9160	3/4" UK / 2" UK	39,00
GTB-8930	1" UK / 2" UK	39,00

Muovinen imuputki pumpulle



Tuotekoodi	Pituus (cm)	Ulkokierre	Hintaryhmä CS Ovh (€/kpl)
GTB-8934	560-110	R 1"	13,47

Kaatokannut ja suppilot

GKS - Kaatosuppilo suojakannella



Tuotekoodi	Suun halkaisija (mm)	Hintaryhmä CS Ovh (€/kpl)
GKS-180	180	8,90
GKS-220	220	9,90

GKK - Kaatokannu suojakannella



Tuotekoodi	Tilavuus (l)	Hintaryhmä CS Ovh (€/kpl)
GKK-1	1	7,40
GKK-2	2	8,00
GKK-5	5	14,00

Astiahanat

GAH - Tynnyrihana 3/4"



Tuotekoodi	Ulkokierre (BSP)	Materiaali	Hintaryhmä CS Ovh (€/kpl)
GAH	3/4"	Sinkitty teräs	19,27

GAH2 - Tynnyrihana 2"



Tuotekoodi	Ulkokierre (BSP)	Materiaali	Hintaryhmä CS Ovh (€/kpl)
GAH2	2"	alumiini	57,38

GAHM - Tynnyrihana PP 3/4"



Tuotekoodi	Ulkokierre (BSP)	Materiaali	Hintaryhmä CS Ovh (€/kpl)
GAHM	3/4"	muovi	10,20

ALZSH - Sulkuhana 2"



Tuotekoodi	Ulkokierre (BSP)	Ulko Ø max. (mm)	Hintaryhmä B Ovh (€/kpl)
ALZSH-051	2"		46,75

Imusiivilä pohjaventtiilillä ja tyhjennysventtiili

Materiaali: Alumiini

Tiivisteet: NBR

Ei sisällä liitintä, ulkokierteinen

Polttoainepistoolit

GMUOVI - Tankkauspistooli



Tuotekoodi	Max. virtaus (l/min)	Sisäkierre (BSP)	Materiaali	Hintaryhmä CS Ovh (€/kpl)
GMUOVI	150	G 1" SK	alumiini/muovi	27,31

Paineenkesto 10 bar

GAL - Alumiininen tankkauspistooli



Tuotekoodi	Max. virtaus (l/min)	Letkuliitäntä	Materiaali	Hintaryhmä CS Ovh (€/kpl)
GAL	120	G 1" SK	alumiini	29,90
GALK	120	25mm letkukara	alumiini	29,90

Paineenkesto 6 bar

GAUTO - Tankkauspistooli sulkuautomaatiikalla



Tuotekoodi	Max. virtaus (l/min)	Sisäkierre (BSP)	Materiaali	Hintaryhmä CS Ovh (€/kpl)
GAUTO	70	G 1" SK	alumiini/muovi	121,27
GAUTO60EX	60	G 1" SK	alumiini/muovi	285,00
GAUTO120	120	G 1" SK	alumiini/muovi	280,48

Paineenkesto 0,5-3,5 bar

Automaattisella sulkuventtiilillä

GAUTO60EX = Räjähdyksvaarallisten tilojen ATEX-hyväksytty malli erityisesti bensiinille ja kerosiinille

GAUTO280 - Suurtehopistooli



Tuotekoodi	Max. virtaus (l/min)	Sisäkierre (BSP)	Materiaali	Hintaryhmä CS Ovh (€/kpl)
GAUTO280	280	G 1 1/2" SK	alumiini	690,00

Paineenkesto 0,5-3,5 bar

Automaattisella sulkuventtiilillä

Ureapistoolit

GMUREA - Ureapistooli



Tuotekoodi	Max. virtaus (l/min)	Letkukara	Materiaali	Hintaryhmä CS Ovh (€/kpl)
GMUREA	40	19 mm	HST / muovi	79,00

Paineenkesto 0,5-3,5 bar

GAUTOUREA - Automaattipistooli urealle



Tuotekoodi	Max. virtaus (l/min)	Letkukara	Materiaali	Hintaryhmä CS Ovh (€/kpl)
GAUTOUREA	60	19 mm	HST	455,70

Paineenkesto 0,5-3,5 bar

GAUTOUR-SB32 - Automaattipistooli urealle



Tuotekoodi	Max. virtaus (l/min)	Letkukara	Materiaali	Hintaryhmä CS Ovh (€/kpl)
GAUTOUR-SB32	35	19 mm	Muovi	384,00

Paineenkesto 0,5-3,5 bar

Tilattavissa versio väärän säiliön täytön estävällä magneetilla

GAUTOUR-SB32MI - Ureapistooli mittarilla



Tuotekoodi	Max. virtaus (l/min)	Letkukara	Materiaali	Hintaryhmä CS Ovh (€/kpl)
GAUTOUR-SB32MI	35	19 mm	Muovi	630,00

Paineenkesto 0,5-3,5 bar

Tilattavissa versio väärän säiliön täytön estävällä magneetilla

CEMO Siirrettävät polttoainetankit

Kanisteri 25L pumppupistoolilla CEMO



- HDPE -polyeteeninen kanisteri bensiinille ja dieselille. Hyväksytty polttoaineen kuljetukseen.
- Tilavuus 25L
- Suuri kantokahva
- Tankkauspistooli, jossa sormilla käytettävä pumppume-kanismi. Teoreettinen tuotto 7,5 L/min
- 1,5 m tankkausletku
- Mukana myös erillinen joustava kaatonokka
- Mitat 36x24x43 cm, paino 2,1kg

Tuotekoodi	Tilavuus (l)	Käyttökohde	Pumppu	Hintaryhmä CS Ovh (€/kpl)
70-C10046	25	bensiini/diesel	käsipumppu	kysy

Kuljetussäiliö 53L pumppupistoolilla CEMO



- HDPE -polyeteeninen UN kuljetussäiliö pyörillä bensiinille ja dieselille. Hyväksytty polttoaineen kuljetukseen.
- Tilavuus 53L
- Tukijalka, jolla saadaan tuettua pystyasentoon
- Tankkauspistooli, jossa sormilla käytettävä pumppume-kanismi. Teoreettinen tuotto 7,5 L/min
- 3m tankkausletku
- Loiskeseinä ja täyttöaukko huohottimella
- Mitat 87x42x33 cm, paino 9kg

Tuotekoodi	Tilavuus (l)	Käyttökohde	Pumppu	Hintaryhmä CS Ovh (€/kpl)
70-C10047	53	bensiini/diesel	käsipumppu	342,71

Tankkauskärri dieselille CEMO



- Polyeteeninen tankkauskärri kantokahvoilla ja vetokahvalla dieselille
- ADR 1.1.3.1C poikkeussäännön alaisia, jolloin niitä ei kuljetuksen vuoksi tarvitse katsastaa, eivätkä ne vanhene 5v päästä ostosta
- ADR 1.1.3.1C: Yritykset, joiden päätoimialana eivät ole vaarallisten aineiden kuljetukset, voivat kuljettaa korkeintaan 450l astioissa enintään 1000l polttoöljyä tai dieseliä ilman ADR/VAK -lupaa myös ilman IBC-hyväksyntää, 2,5 vuoden tarkastusta tai 5 vuoden käyttöikärajoitusta
- 3m täyttöletku
- Täyttökorkki huohottimella
- Käsi-/sähköpumpun tuotto 25l/min
- Isot ilmatäytteiset 30cm halkaisijaltaan pyörät
- Valetut urat helpottavat kiinnittämistä kuljetuksen aikana

Tuotekoodi	Tilavuus (l)	Käyttökohde	Pumppu	Hintaryhmä CS Ovh (€/kpl)
70-C10160	100	diesel	käsipumppu	1233,37
70-C10161	100	diesel	sähköpumppu 12V	1233,37

Tankkauskärri bensiinille CEMO



- Sähköä johtavasta polyeteenistä valmistettu tankkauskärri bensiinille
- Patentoitu, leimahduksen ehkäisevä täyte
- ADR 1.1.3.1C poikkeussäännön alaisia, jolloin niitä ei kuljetuksen vuoksi tarvitse katsastaa, eivätkä ne vanhene 5v päästä ostosta
- ADR 1.1.3.1C: Yritykset, joiden päätoimialana eivät ole vaarallisten aineiden kuljetukset, voivat kuljettaa korkeintaan 450l astioissa enintään 1000l polttoöljyä tai dieseliä ilman ADR/VAK -lupaa myös ilman IBC-hyväksyntää, 2,5 vuoden tarkastusta tai 5 vuoden käyttöikärajoitusta
- 3m täyttöletku
- Täyttökorkki huohottimella
- Käsipumpun tuotto 25l/min
- Isot ilmatäytteiset 30cm halkaisijaltaan pyörät
- Valetut urat helpottavat kiinnittämistä kuljetuksen aikana

Tuotekoodi	Tilavuus (l)	Käyttökohde	Pumppu	Hintaryhmä CS Ovh (€/kpl)
70-C10162	95	bensiini	käsipumppu	1859,00

Dieselsäiliö DT-Mobile Easy CEMO



- 125l, 200l ja 430l polyeteeniset dieseltankit integroidulla tankkauspumpulla
- ADR 1.1.3.1C poikkeussäännön alaisia, jolloin niitä ei kuljetuksen vuoksi tarvitse katsastaa, eivätkä ne vanhene 5v päästä ostosta
- Tankkeihin saatavana suojakansi
- Itseimevä tankkauspumppu. Tuotto 40l/min.
- 4m tankkausletku ja -pistooli, jolle on oma säilytyspaikka tankin päällä
- Saatavana myös käsipumpulla
- 4m sähkökaapeli
- Sulkuhana tankin ja pumpun välissä
- Automaattipistoolilla
- Valetut urat helpottavat kiinnittämistä kuljetuksen aikana
- Trukilla nostettavissa

Tuotekoodi	Tilavuus (l)	Käyttökohde	Pumppu	Hintaryhmä CS Ovh (€/kpl)
70-C8924	125	diesel	12V sähköpumppu	983,12
70-C10218	200	diesel	12V sähköpumppu	1028,14
70-C10004	200	diesel	24V sähköpumppu	1100,28
70-C8831	200	diesel	käsipumppu	983,12
70-C8872	430	diesel	12V sähköpumppu	1430,65
70-C8923	430	diesel	24V sähköpumppu	1644,50

Bensiinisäiliö KS-Mobile Easy CEMO



- 120l ja 190l sähköä johtavasta polyeteenistä valmistetut bensiinitankit integroidulla tankkauspumpulla
- ADR 1.1.3.1C poikkeussäännön alaisia, jolloin niitä ei kuljetuksen vuoksi tarvitse katsastaa, eivätkä ne vanhene 5v päästä ostosta
- Patentoitu, leimahduksen ehkäisevä täyte
- Tankkeihin saatavana suojakansi
- Käsipumppu. Tuotto 25l/min.
- 2,7m tankkausletku ja -pistooli, jolle on oma säilytyspaikka tankin päällä
- Manuaalipistooli
- Valetut urat helpottavat kiinnittämistä kuljetuksen aikana
- Trukilla nostettavissa

Tuotekoodi	Tilavuus (l)	Käyttökohde	Pumppu	Hintaryhmä CS Ovh (€/kpl)
70-C10091	120	bensiini	käsipumppu	1966,25
70-C10093	190	bensiini	käsipumppu	2145,00
70-C10221	190	bensiini	12V sähköpumppu	kysy

Ureasäiliö Blue-Mobile Easy CEMO



- 125l, 200l ja 430l muoviset ureatankit (AUS32 / DEF / AdBlue®)
- Säiliössä integroitu tankkauspumppu ja -pistooli
- Itseimevä tankkauspumppu 30l/min
- 4m tankkausletku
- 4m sähkökaapelit
- Kantokahvat
- Kansi ei sisälly hintaan

Tuotekoodi	Tilavuus (l)	Jännite	Pistooli	Hintaryhmä CS Ovh (€/kpl)
70-C10168	125	12V	manuaalinen	1483,60
70-C10169	125	24V	manuaalinen	1483,60
70-C10170	200	12V	manuaalinen	1608,70
70-C10171	200	24V	manuaalinen	1608,70
70-C10172	430	12V	manuaalinen	2073,50
70-C10173	430	24V	manuaalinen	2073,50
70-C10195	125	12V	automaattinen	1859,00
70-C10196	125	24V	automaattinen	1859,00
70-C10197	200	12V	automaattinen	1984,12
70-C10198	200	24V	automaattinen	1984,12
70-C10199	430	12V	automaattinen	2448,87
70-C10200	430	24V	automaattinen	2448,87

Suojakansi CEMO säiliöille



- Suojakansi CEMOn DT-Mobile Easy, KS-Mobile Easy ja Blue-Mobile Easy -säiliöille
- Suojaa säiliön varusteita säältä ja kuljetuksen aikana
- Säädettävä kannen kiinnitys mahdollistaa kannen asentamisen joko oikealle tai vasemmalle puolelle

Tuotekoodi	Selite	Hintaryhmä CS Ovh (€/kpl)
70-C8963	Suojakansi 120l, 125l ja 190l, 200l säiliöille	178,75
70-C8833	Suojakansi 430l säiliöille	323,50

Valuma-allas kahdelle tynnyrille CEMO



- Valmistettu korkealaatuisesta HDPE:stä
- Korkea kemikaalien kestävyys
- Kapasiteetti ilman ritilää 250l ja ritilän kanssa 224l
- Voidaan sijoittaa suoraan lattialle tai eurolavan päälle

Tuotekoodi

Selite

Hintaryhmä CS
Ovh (€/kpl)

70-C8431

Valuma-allas kahdelle tynnyrille 250l

450,00

Täyttöasema kahdelle tynnyrille CEMO



- Valmistettu korkealaatuisesta polyetyleenistä (PE)
- Korkea kemikaalien kestävyys
- Kapasiteetti 450l
- Soveltuu kahden tynnyrin varastointiin tai täyttöasemaksi
- Voidaan nostaa trukilla

Tuotekoodi

Selite

Hintaryhmä CS
Ovh (€/kpl)

70-C8674

Täyttöasema kahdelle tynnyrille 450l

785,50

Maadoituskelat

Maadoituskela 15m



- Maadoituskelaa käytetään esimerkiksi säiliöauton maadoittamiseen polttoaineen purun yhteydessä.
- 15m kaapelilla varustetussa maadoituskelassa 100A alligaattori-tyyppinen liitin.

Tuotekoodi	Malli	Kapelin pituus (m)	Suurin virta (A)	Kaapelin paksuus (mm)	Hintaryhmä CS Ovh (€/kpl)
LK-A700-50-R	koteloitu	15	100	2,4	697,08

Maadoituskela 26m



- Maadoituskelaa käytetään esimerkiksi säiliöauton maadoittamiseen polttoaineen purun yhteydessä.
- 26m kaapelilla varustetussa maadoituskelassa 100A alligaattori-tyyppinen liitin.
- Räjähdyksivaarallisten tilojen ATEX-hyväksyntä II (3) 3 GD ja II (3) 2/3 GD

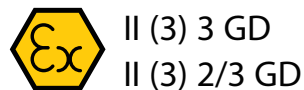

Tuotekoodi	Malli	Kapelin pituus (m)	Suurin virta (A)	Kaapelin paksuus (mm)	Hintaryhmä CS Ovh (€/kpl)
LK-E735131-60261	avoin	26	100	6	995,00

Paineilmaputket

RW / RWN - Nailonputket PA12



Tuotekoodi	Työpaine max +23°C (bar)	Väri	Ulko Ø (mm)	Sisä Ø (mm)	Hintaryhmä P Ovh (€/m)
RW-04	33	sininen	4	2	1,22
RW-05	25	sininen	5	3	1,46
RW-06	20	sininen	6	4	1,71
RW-08	14	sininen	8	6	2,19
RW-10	11	sininen	10	8	2,68
RW-12	9	sininen	12	10	3,28
RW-15	7	sininen	15	13	4,74
RW-16	6	sininen	16	14	5,26
RWN-06	20	natural	6	4	1,71
RWN-08	14	natural	8	6	2,19
RWN-10	11	natural	10	8	2,68
RWN-12	9	natural	12	10	3,28
RWN-15	7	natural	15	13	4,74

Käyttölämpötilat: -20°C - +80°C, jos vettä +65°C

+80°C paineenkesto 42% max.

Varmuuskerroin: 4

RWU - Polyuretaaniputki SH98



Tuotekoodi	Työpaine max +23°C (bar)	Väri	Ulko Ø (mm)	Sisä Ø (mm)	Hintaryhmä P Ovh (€/m)
RWU-04	14	sininen	4	2	1,33
RWU-05	11,5	sininen	5	3	1,33
RWU-06	10	sininen	6	4	1,94
RWU-08	7	sininen	8	6	2,55
RWU-08X05	10	sininen	8	5	3,28
RWU-10	5,5	sininen	10	8	3,28
RWU-10x0,65	10	sininen	10	6,5	5,12
RWU-12	6	sininen	12	9	4,50
RWU-12x8	10	sininen	12	8	6,68

Käyttölämpötilat: -30°C - +60°C

+60°C paineenkesto 52% max.

Varmuuskerroin: 4

PTFE - Teflonputki



Tuotekoodi	Työpaine max +23°C (bar)	Väri	Ulko Ø (mm)	Sisä Ø (mm)	Hintaryhmä PH Ovh (€/m)
PTFE-4/2	27	natural	4	2	7,84
PTFE-6/4	18	natural	6	4	7,84
PTFE-8/6	14	natural	8	6	11,61
PTFE-10/8	12	natural	10	8	14,71
PTFE-12/10	10	natural	12	10	17,53
PTFE-15/13	8	natural	15	13	25,71

Käyttölämpötilat: -60°C - +260°C

Varmuuskerroin: 3

RWK - Keskusvoiteluputki PA11



Tuotekoodi	Työpaine max +23°C (bar)	Väri	Ulko Ø (mm)	Sisä Ø (mm)	Hintaryhmä B Ovh (€/m)
RWK-04	70	musta	4	2	1,82
RWK-06	70	musta	6	3	2,14

Käyttölämpötilat: -20°C - +80°C, jos vettä +65°C
+80°C paineenkesto 42% max.
Varmuuskerroin: 4
Kieppi 100m

TUKI - tukiholkit putkille



Tuotekoodi	Putkelle ulko Ø (mm)	Putkelle sisä Ø (mm)	Pussi (kpl)	Hintaryhmä PH Ovh (€/kpl)
TUKI-04-02	4	2	100	0,45
TUKI-05-03	5	3	100	0,45
TUKI-06,35-04,35	6,35	4,35	100	0,45
TUKI-06-04	6	4	100	0,45
TUKI-08-05	8	5	100	0,57
TUKI-08-06	8	6	100	0,57
TUKI-09,52-06,35	9,52	6,35	100	0,61
TUKI-10-07	10	7	100	0,68
TUKI-10-07,5	10	7,5	100	0,68
TUKI-10-08	10	8	100	0,68
TUKI-12-09	12	9	100	0,80
TUKI-12-09,5	12	9,5	100	0,80
TUKI-12-10	12	10	20	0,81
TUKI-14-11	14	11	20	0,83
TUKI-14-12	14	12	20	0,92
TUKI-15-13	15	13	20	1,02
TUKI-16-14	16	14	20	1,13

RA34 - Katkaisupihdit ja terät



Tuotekoodi	Sopii putkien katkai- suun Ø (mm)	Pihtien pituus (mm)	Hintaryhmä PH Ovh (€/kpl)
RA3412	2-12	130	20,67
RA3425	12-25	185	26,74
RA3412TE	terä RA3412 pihtiin		7,29
RA3425TE	terä RA3425 pihtiin		7,90

Katkaisupihdit paineilmaputkille ja kangasvahvikkeisille kumi- ja muoviletkuille

SPU - Paineilmaspiraalit



Tuotekoodi	Ulko Ø / sisä Ø (mm)	Spiraalin max työpituus (m)	Ulkokierteet (BSPT)	Hintaryhmä PH Ovh (€/kpl)
SPU-06X05	6/4	5	1/4"	36,38
SPU-06-07,5	6/4	7,5	1/4"	39,08
SPU-06X10	6/4	10	1/4"	43,12
SPU-06X15	6/4	15	1/4"	53,55
SPU-08X05	8/5	5	1/4"	40,42
SPU-08X7,5	8/5	7,5	1/4"	48,51
SPU-08X10	8/5	10	1/4"	56,59
SPU-08X15	8/5	15	1/4"	68,25
SPU-10X05	10/6,5	5	1/4"	48,51
SPU-10X07,5	10/6,5	7,5	1/4"	60,64
SPU-10X10	10/6,5	10	1/4"	68,72
SPU-10X15	10/6,5	15	1/4"	78,75
SPU-12X05	12/8	5	3/8"	57,94
SPU-12X07,5	12/8	7,5	3/8"	70,07
SPU-12X10	12/8	10	3/8"	83,53
SPU-12X15	12/8	15	3/8"	89,25

Polyuretaaniset paineilmaspiraalit pyörivillä ulkokierteillä

Pistoliittimet paineilmalle

MR12 - Perusliitin UK



Perusliitin lieriö ulkokierteellä
O-rengastiivistys kierteen pohjassa
Maksimipaine: 18 bar
Materiaali: Niklattu messinki

Tuotekoodi	Putkelle Ø (mm)	Ulkokierre (M / BSP)	Hintaryhmä P Ovh (€/kpl)
MR120405	4	M5	2,99
MR120418	4	1/8"	3,10
MR120414	4	1/4"	3,42
MR120505	5	M5	3,39
MR120518	5	1/8"	3,10
MR120514	5	1/4"	3,40
MR120605	6	M5	3,39
MR120618	6	1/8"	3,10
MR120614	6	1/4"	3,42
MR120818	8	1/8"	3,42
MR120814	8	1/4"	3,63
MR120838	8	3/8"	5,18
MR121014	10	1/4"	4,74
MR121038	10	3/8"	5,18
MR121214	12	1/4"	6,02
MR121238	12	3/8"	6,58
MR121212	12	1/2"	6,01

MR13 - Perusliitin SK



Perusliitin sisäkierteellä
Maksimipaine: 18 bar
Materiaali: Niklattu messinki

Tuotekoodi	Putkelle Ø (mm)	Sisäkierte (BSP)	Hintaryhmä P Ovh (€/kpl)
MR130418	4	1/8"	4,62
MR130518	5	1/8"	4,62
MR130514	5	1/4"	4,62
MR130618	6	1/8"	4,62
MR130614	6	1/4"	4,72
MR130818	8	1/8"	4,86
MR130814	8	1/4"	5,08
MR131014	10	1/4"	5,71
MR131038	10	3/8"	7,21

MR18 - Kulmajatkoliitin



Kulmajatkoliitin putkilähdöin.
Maksimipaine: 18 bar
Materiaali: Niklattu messinki

Tuotekoodi	Putkelle Ø (mm)	Hintaryhmä P Ovh (€/kpl)
MR1804	4	5,38
MR1805	5	5,67
MR1806	6	5,67
MR1808	8	6,27
MR1810	10	7,52
MR1812	12	10,38

MR23 - T-liitin



T-liitin putkilähdöin.
Maksimipaine: 18 bar
Materiaali: Niklattu messinki

Tuotekoodi	Putkelle Ø (mm)	Hintaryhmä P Ovh (€/kpl)
MR2304	4	7,15
MR2305	5	7,55
MR2306	6	7,55
MR2308	8	8,73
MR2310	10	11,51
MR2312	12	15,09

MR25 - Vähennysliitin

Vähennysliitin.

Maksimipaine: 18 bar

Materiaali: Niklattu messinki

Tuotekoodi	Putkelle Ø (mm)	Putki Ø (mm)	Hintaryhmä P Ovh (€/kpl)
MR250406	4	6	3,63
MR250408	4	8	3,63
MR250410	4	10	kysy
MR250412	4	12	3,95
MR250506	5	6	3,90
MR250508	5	8	3,90
MR250510	5	10	3,90
MR250608	6	8	3,66
MR250610	6	10	3,66
MR250612	6	12	3,66
MR250810	8	10	3,95
MR250812	8	12	3,95
MR251012	10	12	4,09

MR26 - Jatkoliitin

Jatkoliitin putkilähdön.

Maksimipaine: 18 bar

Materiaali: Niklattu messinki

Tuotekoodi	Putkelle Ø (mm)	Hintaryhmä P Ovh (€/kpl)
MR2604	4	5,09
MR2605	5	5,52
MR2606	6	5,52
MR260608	6 - 8	7,01
MR2608	8	6,24
MR2610	10	6,87
MR2612	12	10,10

MR27 - Läpivientiliitin

Läpivientiliitin ulkokierteellä

Maksimipaine: 18 bar

Materiaali: Niklattu messinki

Tuotekoodi	Putkelle Ø (mm)	Ulkokierre (M)	Hintaryhmä P Ovh (€/kpl)
MR2706	6	14x1	9,10
MR2708	8	16x1	9,58
MR2710	10	17x1	12,63
MR2712	12	20x1	

MR28 - Y-haara muovinen

Tuotekoodi	Letkulle Ø (mm)	Hintaryhmä P Ovh (€/kpl)
MR2804	4	6,20
MR2806	6	6,43
MR2808	8	7,01
MR2810	10	7,50
MR2812	12	12,50

MR29 - Sokea tulppa

Tuotekoodi	Liittimelle Ø (mm)	Hintaryhmä P Ovh (€/kpl)
MR2904	4	1,58
MR2906	6	1,67
MR2908	8	1,70
MR2910	10	2,16
MR2912	12	2,70

MR31 - Banjoruuvi

Banjoruuvi MR-35 liittimelle
Maksimipaine: 18 bar
Materiaali: Niklattu messinki

Tuotekoodi	Ulkokierre (M / BSP)	Hintaryhmä P Ovh (€/kpl)
MR3105	M5	1,58
MR3106	M6	2,53
MR3118	1/8"	1,96
MR3114	1/4"	2,52
MR3138	3/8"	3,92
MR3112	1/2"	6,91

MR32 - Kaksoisbanjoruuvi

Kaksoisbanjoruuvi MR-35 liittimelle
Maksimipaine: 18 bar
Materiaali: Niklattu messinki

Tuotekoodi	Ulkokierre (BSP)	Hintaryhmä P Ovh (€/kpl)
MR3218	1/8"	3,25
MR3214	1/4"	4,74
MR3238	3/8"	6,05
MR3212	1/2"	10,30

MR35 - L-Banjorengasliitin

Banjorengasliitin, pultti MR31
Maksimipaine: 18 bar
Materiaali: Niklattu messinki

Tuotekoodi	Putkelle Ø (mm)	Banjorengkaan koko (M / BSP)	Hintaryhmä P Ovh (€/m)
MR3504M5	4	M5	4,86
MR350418	4	1/8"	4,08
MR350518	5	1/8"	4,22
MR350618	6	1/8"	4,22
MR350614	6	1/4"	4,78
MR350818	8	1/8"	4,96
MR350814	8	1/4"	5,32
MR350838	8	3/8"	7,16
MR351014	10	1/4"	6,19
MR351038	10	3/8"	7,61
MR351238	12	3/8"	9,28

MR38 - Kierrenippa

Ulkokierreltiin putkijatolla pistoliitimeen.
Maksimipaine: 18 bar
Materiaali: Niklattu messinki

Tuotekoodi	Putken Ø (mm)	Ulkokierre (M / BSP)	Hintaryhmä P Ovh (€/kpl)
MR380405	4	M5	1,52
MR380418	4	1/8"	1,56
MR380414	4	1/4"	2,03
MR380518	5	1/8"	1,56
MR380618	6	1/8"	1,56
MR380614	6	1/4"	2,01
MR380818	8	1/8"	1,56
MR380814	8	1/4"	2,01
MR381014	10	1/4"	2,20
MR381038	10	3/8"	2,77
MR381238	12	3/8"	3,39

MR41 - Suunnattava kulmaliitin



Suunnattava kulmaliitin ulkokierteellä.

Maksimipaine: 18 bar

Materiaali: Niklattu messinki

Tuotekoodi	Putkelle Ø (mm)	Ulkokierre (M / BSP)	Hintaryhmä P Ovh (€/kpl)
MR410405	4	M5	4,98
MR410418	4	1/8"	5,63
MR410414	4	1/4"	6,02
MR410518	5	1/8"	5,63
MR410514	5	1/4"	6,02
MR410505	5	M5	4,99
MR410618	6	1/8"	5,63
MR410614	6	1/4"	6,02
MR410605	6	M5	6,11
MR410818	8	1/8"	6,68
MR410814	8	1/4"	7,02
MR410838	8	3/8"	9,74
MR411014	10	1/4"	9,54
MR411038	10	3/8"	10,23
MR411012	10	1/2"	10,94
MR411238	12	3/8"	12,13
MR411212	12	1/2"	13,26
MR411412	14	1/2"	15,47

MR43 - Suunnattava T-liitin



Suunnattava T-liitin ulkokierteellä.

Maksimipaine: 18 bar

Materiaali: Niklattu messinki

Tuotekoodi	Putkelle Ø (mm)	Ulkokierre (BSP)	Hintaryhmä P Ovh (€/kpl)
MR430418	4	1/8"	8,44
MR430518	5	1/8"	8,44
MR430514	5	1/4"	8,91
MR430618	6	1/8"	8,44
MR430614	6	1/4"	8,91
MR430818	8	1/8"	9,50
MR430814	8	1/4"	10,15
MR430838	8	3/8"	10,20
MR431014	10	1/4"	14,03
MR431038	10	3/8"	14,69
MR431238	12	3/8"	17,95
MR431212	12	1/2"	20,05

Puristusliittimet paineilmalle

MC11 - Perusliitin kartio UK



Perusliitin kartioulkokierteellä.
Maksimipaine: 18 bar
Materiaali: Niklattu messinki

Tuotekoodi	Putkelle ulko Ø / sisä Ø (mm)	Ulkokierre (BSPT)	Hintaryhmä P Ovh (€/kpl)
MC110518	5/3	1/8"	1,75
MC110618	6/4	1/8"	1,64
MC110614	6/4	1/4"	1,89
MC110818	8/6	1/8"	1,89
MC110814	8/6	1/4"	2,03
MC111014	10/8	1/4"	2,28
MC111038	10/8	3/8"	3,36
MC111012	10/8	1/2"	4,78
MC111238	12/10	3/8"	3,75
MC111212	12/10	1/2"	5,35
MC111512	15/12,5	1/2"	5,69

MC12 - Perusliitin lieriö UK



Perusliitin lieriöulkokierteellä.
Maksimipaine: 18 bar
Materiaali: Niklattu messinki

Tuotekoodi	Putkelle ulko Ø / sisä Ø (mm)	Ulkokierre (M / BSP)	Hintaryhmä P Ovh (€/kpl)
MC120505	5/3	M5	1,44
MC120518S	5/3	1/8"	1,83
MC120605	6/4	M5	1,79
MC120618	6/4	1/8"	1,79
MC120614	6/4	1/4"	2,28
MR120638	6/4	3/8"	1,75
MC120818	8/6	1/8"	1,92
MC120814	8/6	1/4"	2,41
MC120838	8/6	3/8"	3,33
MC121018	10/8	1/8"	2,49
MC121014	10/8	1/4"	2,49
MC121038	10/8	3/8"	3,60
MC121012	10/8	1/2"	5,15
MC121238	12/10	3/8"	3,95
MC121212	12/10	1/2"	5,60
MC121512	15/12,5	1/2"	6,12

MC13 - Perusliitin SK



Perusliitin sisäkierteellä.
Maksimipaine: 18 bar
Materiaali: Niklattu messinki

Tuotekoodi	Putkelle ulko Ø / sisä Ø (mm)	Sisäkierre (BSP)	Hintaryhmä P Ovh (€/kpl)
MC130618	6/4	1/8"	2,07
MC130614	6/4	1/4"	2,65
MC130818	8/6	1/8"	2,26
MC130814	8/6	1/4"	2,76
MC130838	8/6	3/8"	4,52
MC131014	10/8	1/4"	3,16
MC131038	10/8	3/8"	4,60
MC131238	12/10	3/8"	6,27

MC14 - Jatkoliitin



Jatkoliitin nailonputkille.
Maksimipaine: 18 bar
Materiaali: Niklattu messinki

Tuotekoodi	Putkelle ulko Ø / sisä Ø (mm)	Hintaryhmä P Ovh (€/kpl)
MC1405	5/3	3,32
MC1406	6/4	2,96
MC1408	8/4	3,38
MC1410	10/8	4,19
MC1412	12/10	6,95
MC1415	15/12,5	12,22

MC15 - Lämpivientiliitin

Lämpivientiliitin nailonputkille.
Maksimipaine: 18 bar
Materiaali: Niklattu messinki

Tuotekoodi	Putkelle ulko Ø / sisä Ø (mm)	Hintaryhmä P Ovh (€/kpl)
MC1505	5/3	4,44
MC1506	6/4	4,78
MC1508	8/4	5,26
MC1510	10/8	6,16
MC1512	12/10	8,79
MC1515	15/12,5	14,45

MC16 - Kulmaliitin UK

Kulmaliitin ulkokierteellä.
Maksimipaine: 18 bar
Materiaali: Niklattu messinki

Tuotekoodi	Putkelle ulko Ø / sisä Ø (mm)	Ulkokierre (BSPT)	Hintaryhmä P Ovh (€/kpl)
MC160618	6/4	1/8"	2,16
MC160614	6/4	1/4"	2,31
MC160818	8/6	1/8"	2,78
MC160814	8/6	1/4"	2,78
MC160838	8/6	3/8"	4,52
MC161018	10/8	1/8"	3,79
MC161014	10/8	1/4"	3,66
MC161038	10/8	3/8"	4,69
MC161238	12/10	3/8"	6,21
MC161212	12/10	1/2"	8,14
MC161512	15/12,5	1/2"	9,59

MC41 - Kulmaliitin aseteltava UK

Aseteltava kulmaliitin ulkokierteellä.
Maksimipaine: 18 bar
Materiaali: Niklattu messinki

Tuotekoodi	Putkelle ulko Ø / sisä Ø (mm)	Ulkokierre (BSPT)	Hintaryhmä P Ovh (€/kpl)
MC410618	6/4	1/8"	5,90
MC410614	6/4	1/4"	4,90
MC410818	8/6	1/8"	7,00
MC410814	8/6	1/4"	8,19
MC411018	10/8	1/8"	
MC411014	10/8	1/4"	8,50

MC18 - Kulmajatkoliitin



Kulmajatkoliitin nailon putkelle
Maksimipaine: 18 bar
Materiaali: Niklattu messinki

Tuotekoodi	Putkelle ulko Ø / sisä Ø (mm)	Hintaryhmä P Ovh (€/kpl)
MC1806	6/4	3,65
MC1808	8/4	4,19
MC1810	10/8	4,81
MC1812	12/10	8,14
MC1815	15/12,5	12,94

MC19 - T-liitin



T - liitin nailonputkelle
Maksimipaine: 18 bar
Materiaali: Niklattu messinki

Tuotekoodi	Putkelle ulko Ø / sisä Ø (mm)	Hintaryhmä P Ovh (€/kpl)
MC1906	6/4	4,46
MC1908	8/4	4,86
MC1910	10/8	6,91
MC1912	12/10	11,11
MC1915	15/12,5	17,38

MC29 - Aseteltava lähtöliitin



Aseteltava lähtöliitin nailonputkelle
Maksimipaine: 18 bar
Materiaali: Niklattu messinki

Tuotekoodi	Putkelle ulko Ø / sisä Ø (mm)	Ulkokierre (BSPT)	Hintaryhmä P Ovh (€/kpl)
MC290614	6/4	1/4"	4,53
MC290814	8/4	1/4"	4,53
MC291014	10/8	1/4"	4,99

MP32 - Nailontiiviste

Tuotekoodi	Sisä Ø (mm)	Ulko Ø (mm)	Hintaryhmä P Ovh (€/kpl)
MP3205	5	9	0,27
MP3214	10	14	0,27
MP3238	13,2	18	0,27
MP3212	17	22	0,32
MP3234	21,5	26	0,33

Nailontiiviste banjoruuveille

Maksimipaine: 18 bar

Materiaali: Niklattu messinki

Helmiliittimet paineilmalle**MB11 - Perusliitin UK**

Tuotekoodi	Putkelle ulko Ø (mm)	Ulkokierre (BSPT)	Hintaryhmä P Ovh (€/kpl)
MB110418	4	1/8"	2,49
MB110618	6	1/8"	2,49
MB110614	6	1/4"	2,72
MB110818	8	1/8"	2,49
MB110814	8	1/4"	3,17
MB111014	10	1/4"	4,31
MB111038	10	3/8"	4,53
MB111238	12	3/8"	7,49
MB111612	16	1/2"	16,90

Perusliitin kartioulkokierteellä

Maksimipaine: 60 bar

Materiaali: Niklattu messinki

MB13 - Perusliitin SK

Tuotekoodi	Putkelle ulko Ø (mm)	Sisäkierre (BSP)	Hintaryhmä P Ovh (€/kpl)
MB130614	6	1/4"	2,65
MB130814	8	1/4"	2,76

Perusliitin sisäkierteisellä

Maksimipaine: 60 bar

Materiaali: Niklattu messinki

MB14 - Jatkoliitin

Tuotekoodi	Putkelle ulko Ø (mm)	Hintaryhmä P Ovh (€/kpl)
MB1404	4	4,31
MB1406	6	3,85
MB1408	8	5,23
MB1410	10	8,37
MB1412	12	11,56
MB1414	14	11,98
MB1415	15	15,00
MB1416	16	19,00

Jatkoliitin helmiliitoksen

Maksimipaine: 60 bar

Materiaali: Niklattu messinki

MB16 - Kulmaliitin UK

Kulmaliitin kartioulkokierteellä.

Maksimipaine: 60 bar

Materiaali: Niklattu messinki

Tuotekoodi	Putkelle ulko Ø (mm)	Ulkokierre (BSPT)	Hintaryhmä P Ovh (€/kpl)
MB160418	4	1/8"	3,63
MB160618	6	1/8"	3,63
MB160614	6	1/4"	4,08
MB160818	8	1/8"	4,53
MB160814	8	1/4"	4,53
MB160838	8	3/8"	6,11
MB161014	10	1/4"	6,81
MB161038	10	3/8"	7,49
MB161238	12	3/8"	10,65
MB161212	12	1/5"	10,87

MB18 - Kulmajatkoliitin

Kulmajatkoliitin

Maksimipaine: 60 bar

Materiaali: Niklattu messinki

Tuotekoodi	Putkelle ulko Ø (mm)	Hintaryhmä P Ovh (€/kpl)
MB1806	6	6,36
MB1808	8	9,50

MB19 - T-Liitin

T-liitin helmiliitoksin

Maksimipaine: 60 bar

Materiaali: Niklattu messinki

Tuotekoodi	Putkelle ulko Ø (mm)	Hintaryhmä B Ovh (€/kpl)
MB1904	4	6,58
MB1906	6	6,36
MB1908	8	8,61
MB1910	10	13,14
MB1912	12	20,63
MB1915	15	33,20
MB1916	16	36,88

MBS - Leikkuurengas

Leikkuurengas helmiliitoksiin

Maksimipaine: 60 bar

Materiaali: Messinki

Tuotekoodi	Putkelle ulko Ø (mm)	Hintaryhmä P Ovh (€/kpl)
MBS-04	4	0,45
MBS-06	6	0,45
MBS-08	8	0,68
MBS-10	10	0,91
MBS-12	12	0,91
MBS-14	14	1,36
MBS-15	15	1,36
MBS-16	16	1,58

Asennustarvikkeet paineilmalle

RA12 - Kaksoisnippa



Kaksoisnippa kartioulkokiertein

Maksimipaine: 60 bar

Materiaali: Niklattu messinki

Tuotekoodi	Ulkokierre (BSPT)	Ulkokierre (BSPT)	Hintaryhmä P Ovh (€/kpl)
RA1218	1/8"	1/8"	1,13
RA121814	1/8"	1/4"	1,54
RA121838	1/8"	3/8"	2,04
RA1214	1/42	1/4"	2,04
RA121438	1/4"	3/8"	2,04
RA121412	1/4"	1/2"	3,63
RA1238	3/8"	3/8"	2,04
RA123812	3/8"	1/2"	3,63
RA1212	1/2"	1/2"	3,63
RA121234	1/2"	3/4"	6,00
RA1234	3/4"	3/4"	6,00
RA1211	1"	1"	9,00

RA13 - Sisäkierremuhvi



Sisäkierremuhviliitin

Maksimipaine: 60 bar

Materiaali: Niklattu messinki

Tuotekoodi	Sisäkierre (BSP)	Sisäkierre (BSP)	Hintaryhmä P Ovh (€/kpl)
RA1318	1/8"	1/8"	1,16
RA1314	1/4"	1/4"	1,77
RA1338	3/8"	3/8"	3,82
RA1312	1/2"	1/2"	5,58
RA131814	1/8"	1/4"	2,01
RA131838	1/8"	3/8"	3,66
RA131438	1/4"	3/8"	3,82
RA131412	1/4"	1/2"	5,23
RA133812	3/8"	1/2"	5,23
RA1334	3/4"	3/4"	6,35

RA14 - Supistusnippa



Supistusliitin kartioulkokierre / kartiosisäkierre

Maksimipaine: 60 bar

Materiaali: Niklattu messinki

Tuotekoodi	Ulkokierre (BSPT)	Sisäkierre (BSPT)	Hintaryhmä P Ovh (€/kpl)
RA141418	1/4"	1/8"	1,13
RA143818	3/8"	1/8"	1,52
RA141218	1/8"	1/8"	2,92
RA143814	3/8"	1/4"	1,52
RA141214	1/2"	1/4"	2,92
RA141238	1/2"	3/8"	2,92
RA143412	3/4"	1/2"	5,00
RA14M518	M5	1/8"	1,62

RA15 - Supistusnippa



Supistusliitin lieriöulkokierre / lieriösisäkierre

Maksimipaine: 60 BAR

Materiaali: Niklattu messinki

Tuotekoodi	Ulkokierre (BSP)	Sisäkierre (M / BSP)	Hintaryhmä P Ovh (€/kpl)
RA151805	1/8"	M5	3,51
RA151238	1/2"	3/8"	3,85

RA16 - SK/UK Nippa

Kartioulkokierre / kartiosisäkierre nippa
Maksimipaine: 60 bar
Materiaali: Niklattu messinki

Tuotekoodi	Ulkokierre (BSPT)	Sisäkierre (BSPT)	Hintaryhmä P Ovh (€/kpl)
RA1618	1/8"	1/8"	1,39
RA161814	1/8"	1/4"	1,67
RA1614	1/4"	1/4"	1,83
RA161438	1/4"	3/8"	3,25
RA161412	1/4"	1/2"	5,44
RA1638	3/8"	3/8"	3,25
RA163812	3/8"	1/2"	5,44
RA1612	1/2"	1/2"	5,45
RA161234	1/2"	3/4"	5,84

RA18 - Kuusiokolouppa UK

Kuusiokolouppa lieriöulkokierteellä
Sisältää O-renkaan
Maksimipaine: 60 bar
Materiaali: Niklattu messinki

Tuotekoodi	Ulkokierre (BSP)	Hintaryhmä P Ovh (€/kpl)
RA1818	1/8"	1,10
RA1814	1/4"	1,33
RA1838	3/8"	1,82
RA1812	1/2"	3,28

RA19 - Tulppa UK

Tulppa lieriöulkokierteellä
Maksimipaine: 60 bar
Materiaali: Niklattu messinki

Tuotekoodi	Ulkokierre (BSP)	Hintaryhmä P Ovh (€/kpl)
RA1918	1/8"	1,10
RA1914	1/4"	1,33
RA1938	3/8"	1,82
RA1912	1/2"	3,28

RA20 - Hattu SK

Hattu sisäkierteellä
Maksimipaine: 60 bar
Materiaali: Niklattu messinki

Tuotekoodi	Sisäkierre (BSP)	Hintaryhmä P Ovh (€/kpl)
RA2018	1/8"	1,01
RA2014	1/4"	1,43
RA2038	3/8"	2,17
RA2012	1/2"	3,65

RA21 - Kulmaliitin SK

Kulmaliitin sisäkierteillä.
Maksimipaine: 60 bar
Materiaali: Niklattu messinki

Tuotekoodi	Sisäkierre (BSP)	Hintaryhmä P Ovh (€/kpl)
RA2118	1/8"	3,03
RA2114	1/4"	4,96
RA2138	3/8"	6,32
RA2112	1/2"	10,63

RA22 - Kulmaliitin SK/UK

Kulmaliitin sisä / ulkokierteellä
Maksimipaine: 60 bar
Materiaali: Niklattu messinki

Tuotekoodi	Kierteet (BSP)	Hintaryhmä P Ovh (€/kpl)
RA2218	1/8"	2,63
RA2214	1/4"	3,99
RA2238	3/8"	5,58
RA2212	1/2"	7,82

RA23 - T-Liitin SK

T-liitin sisäkierteillä
Maksimipaine: 60 bar
Materiaali: Niklattu messinki

Tuotekoodi	Sisäkierre (BSP)	Hintaryhmä P Ovh (€/kpl)
RA2318	1/8"	3,63
RA2314	1/4"	5,66
RA2338	3/8"	8,15
RA2312	1/2"	12,24

RA24 - T-liitin SK/UK/SK

T-liitin sisäkierre/ulkokierre/sisäkierre
Maksimipaine: 60 bar
Materiaali: Niklattu messinki

Tuotekoodi	Kierteet (BSPT)	Hintaryhmä P Ovh (€/kpl)
RA2418	1/8"	3,63
RA2414	1/4"	5,67
RA2438	3/8"	7,94
RA2412	1/2"	11,11

RA25 - T-Liitin UK/SK/SK

T-liitin ulkokierre/sisäkierre/sisäkierre
Maksimipaine: 60 bar
Materiaali: Niklattu messinki

Tuotekoodi	Kierteet (BSPT)	Hintaryhmä P Ovh (€/kpl)
RA2518	1/8"	3,63
RA2514	1/4"	5,67
RA2538	3/8"	7,70
RA2512	1/2"	10,20

RA26 - Ristiliitin SK

Ristiliitin sisäkierreillä
Maksimipaine: 60 bar
Materiaali: Niklattu messinki

Tuotekoodi	Sisäkierre (BSP)	Hintaryhmä P Ovh (€/kpl)
RA2618	1/8"	6,75
RA2614	1/4"	8,30
RA2638	3/8"	11,13
RA2612	1/2"	13,37

RA29 - Alumiininen ristiliitin

Alumiininen ristiliitin sisäkierreillä. Kiinn. reiät.
Maksimipaine: 60 bar
Materiaali: Alumiini

Tuotekoodi	Sisäkierre (BSP)	Hintaryhmä P Ovh (€/kpl)
RA2918	1/8"	29,16
RA2914	1/4"	30,68
RA2938	3/8"	49,53
RA2912	1/2"	58,64

RA30 - Letkukara ulkokierteellä



Letkukara kartioulkokierteellä
Maksimipaine: 60 bar
Materiaali: Niklattu messinki

Tuotekoodi	Ulkokierre (BSP)	Kara ulko Ø (mm)	Hintaryhmä P Ovh (€/kpl)
RA300618	1/8"	6	2,02
RA300714	1/4"	7	2,02
RA300818	1/8"	8	1,96
RA300814	1/4"	8	1,96
RA300918	1/8"	9	2,02
RA300914	1/4"	9	2,02
RA301018	1/8"	10	2,02
RA301014	1/4"	10	1,95
RA301038	3/8"	10	4,72
RA301214	1/4"	12	4,24
RA301238	3/8"	12	3,90
RA301212	1/2"	12	3,90
RA301412	1/2"	14	4,18
RA301638	3/8"	16	4,18
RA301612	1/2"	16	4,18
RA301812	1/2"	18	4,18

RA31 - Letkukara 90° UK



Letkukara 90° kartioulkokierteellä
Maksimipaine: 60 bar
Materiaali: Niklattu messinki

Tuotekoodi	Ulkokierre (BSP)	Kara ulko Ø (mm)	Hintaryhmä P Ovh (€/kpl)
RA310618	1/8"	6	4,18
RA310918	1/8"	9	4,18
RA310914	1/4"	9	4,18

RA35 - Banjorengasliitin SK



Banjorengasliitin sisäkierteellä
Maksimipaine: 60 bar
Materiaali: Niklattu messinki

Tuotekoodi	Sisäkierre (BSP)	Banjorengas pultille (BSP)	Hintaryhmä P Ovh (€/kpl)
RA3518	1/8"	1/8"	3,63
RA3514	1/4"	1/4"	4,08
RA3538	3/8"	3/8"	6,68
RA3512	1/2"	1/2"	8,20

RA36 - T-Liitin UK

T-liitin kartioulkokiertein
Maksimipaine: 60 bar
Materiaali: Niklattu messinki

Tuotekoodi	Ulkokierre (BSP)	Hintaryhmä P Ovh (€/kpl)
RA3618	1/8"	3,39
RA3614	1/4"	4,67
RA3638	3/8"	4,91
RA3612	1/2"	10,52

RA37 - Kulmaliitin UK

Kulmaliitin kartioulkokiertein
Maksimipaine: 60 bar
Materiaali: Niklattu messinki

Tuotekoodi	Ulkokierre (BSP)	Hintaryhmä P Ovh (€/kpl)
RA3718	1/8"	2,63
RA3714	1/4"	3,99
RA3738	3/8"	5,58
RA3712	1/2"	7,81

RA39 - Korotusliitin UK/SK

Korotusliitin ulkokierre/sisäkierre
Maksimipaine: 60 bar
Materiaali: Niklattu messinki

Tuotekoodi	Kierteet (BSP)	Pituus (mm)	Hintaryhmä P Ovh (€/kpl)
RA391822	1/8"	22	2,04
RA391842	1/8"	42	3,40
RA391435	1/4"	35	3,29
RA391451	1/4"	51	4,45

RA40 - Y-Haaraliitin

Y-liitin sisäkierteellä
Maksimipaine: 60 bar
Materiaali: Niklattu messinki

Tuotekoodi	Sisäkierre (BSP)	Hintaryhmä P Ovh (€/kpl)
RA4018	1/8"	5,88
RA4014	1/4"	6,36
RA4038	3/8"	9,07
RA4012	1/2"	10,87

RA42 - Y-4-Haaraliitin

4-haara Y-liitin sisäkierteellä
Maksimipaine: 60 bar
Materiaali: Messinki

Tuotekoodi	Sisäkierte (BSP)	Hintaryhmä P Ovh (€/kpl)
RA4238	3/8"	18,87
RA4212	1/2"	26,42

RA43 - Kuusiokolotulppa UK

Tuotekoodi	Ulkokierte (BSP)	Hintaryhmä P Ovh (€/kpl)
RA4318	1/8"	1,32
RA4314	1/4"	1,32
RA4338	3/8"	1,75
RA4312	1/2"	3,16

Kuusiokolotulppa kartio ulkokierteellä, kannaton.
Maksimipaine: 60 bar
Materiaali: Niklattu messinki

RA45 - Läpivientiliitin SK

Läpivientiliitin kontramutterilla
Maksimipaine: 60 bar
Materiaali: Messinki

Tuotekoodi	Sisäkierte (BSP)	Kontramutterin kierre (mm)	Hintaryhmä P Ovh (€/kpl)
RA4538	3/8"	M26x1,5	18,87
RA4512	1/2"	M28x1,5	26,42

PS -Äänenvaimennin UK

Ulkokierteinen äänenvaimennin paineilmalle
Maksimipaine: 60 bar
Materiaali: Messinki

Tuotekoodi	Ulkokierte (BSP)	Hintaryhmä P Ovh (€/kpl)
PS18	1/8"	4,56
PS14	1/4"	7,13
PS38	3/8"	12,69
PS12	1/2"	12,21
PS34	3/4"	31,20

MV - Huohotin UK



Ulkokierteinen huohotin paineilmalle
Maksimipaine: bar
Materiaali: Messinki

Tuotekoodi	Ulkokierre (BSP)	Hintaryhmä P Ovh (€/kpl)
MV1118	1/8"	3,09
MV1114	1/4"	4,08
MV1138	3/8"	6,58
MV1112	1/2"	9,30
MV1134	3/4"	9,51

VSR - Pikapoistventtiili



Sisäkierteinen pikapoistventtiili paineilmalle
Maksimipaine: 60 bar
Materiaali: Niklattu messinki

Tuotekoodi	Ulkokierre (BSP)	Virtaus P-A 6 bar (NI/min)	Virtaus A-R 6 bar (NI/min)	Hintaryhmä PH Ovh (€/kpl)
VSR-02	1/8"	680	1100	10,20
VSR-04	1/4"	1200	2100	13,26
VSR-06	3/8"	2300	4900	16,30
VSR-08	1/2"	3400	6100	19,72

VV - Varoventtiili 12BAR



Tuotekoodi	Ulkokierre (BSP)	Hintaryhmä C Ovh (€/kpl)
34-VV14-12	1/4"	27,94
34-VV38S-12	3/8"	31,28

Vastusvastaventtiili sylinteriin



Vastusvastaventtiili sylinterin kylkeen
Kuristaa sylinteristä ulos tulevaa virtausta.
Ilma pääsee vapaasti sylinteriin sisään.

Tuotekoodi	Putkelle ulko Ø (mm)	Sisäkierre (M / BSP)	Hintaryhmä C Ovh (€/kpl)
34-MRFC-06-02	6	1/8"	21,39
34-MRFC-06-04	6	1/4"	23,88
34-MRFC-08-02	8	1/8"	21,39
34-MRFC-08-04	8	1/4"	23,88

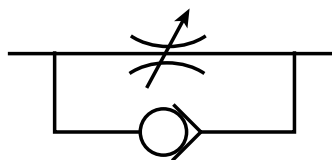

PC01 - Vastaventtiili

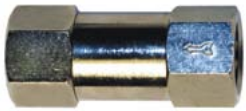

Vastaventtiili sisäkierteellä.
Nitriliitivisteeet, avautumispaine 0,2 bar.
Materiaali: Niklattu messinki
Käyttölämpötila: -30°C - +110°C
Soveltuu vedelle, kaasuille ja polttoaineille
Sallii virtauksen vain yhteen suuntaan

Tuotekoodi	Sisäkierre (BSP)	DN	PN	Virtaus (m³/h)	Hintaryhmä PH Ovh (€/kpl)
PC01-02	1/8"	3	40	6,9	8,85
PC01-04	1/4"	6	40	6,9	9,51
PC01-06	3/8"	10	40	6,9	16,70



PC02 - Vastusvastaventtiili



Vastusvastaventtiili sisäkierteellä.
Materiaali: Alumiini
Kuristaa virtausta vain toiseen suuntaan

Tuotekoodi	Sisäkierre (M / BSP)	Hintaryhmä PH Ovh (€/kpl)
PC02-02	1/8"	14,50
PC02-04	1/4"	17,67
PC02-06	3/8"	35,06
PC02-M5	M5	21,54

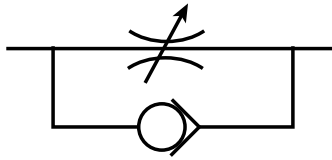

PC03 - Vastusventtiili



Vastusventtiili sisäkierteellä.
Materiaali: Alumiini
Kuristaa virtausta molempiin suuntiin

Tuotekoodi	Sisäkierre (BSP)	Hintaryhmä PH Ovh (€/kpl)
PC03-02	1/8"	14,50
PC03-04	1/4"	17,67
PC03-06	3/8"	33,29



Painemittarit

A40 - Painemittari 40mm alakiinnitteinen



Tuotekoodi	Ulkokierre (BSP)	Mittarin ulko Ø (mm)	Mittausalue (bar)	Hintaryhmä PH OvH (€/kpl)
A40--1-0	1/8"	40	-1-0	15,63
A40-001,6	1/8"	40	0-1,6	15,63
A40-002,5	1/8"	40	0-2,5	15,63
A40-004	1/8"	40	0-4	15,63
A40-006	1/8"	40	0-6	15,63
A40-010	1/8"	40	0-10	15,63
A40-016	1/8"	40	0-16	15,65
A40-025	1/8"	40	0-25	15,65

Painemittari paineilmalle, vedelle ja polttoaineille

Materiaali: Kuori ABS-muovia

A52 - Painemittari 50mm alakiinnitteinen



Tuotekoodi	Ulkokierre (BSP)	Mittarin ulko Ø (mm)	Mittausalue (bar)	Hintaryhmä PH OvH (€/kpl)
A52-010	1/8"	50	0-10	16,31
A52-012	1/4"	50	0-12	16,31

Painemittari paineilmalle, vedelle ja polttoaineille

Materiaali: Kuori ABS-muovia

A63 - Painemittari 63mm alakiinnitteinen



Tuotekoodi	Ulkokierre (BSP)	Mittarin ulko Ø (mm)	Mittausalue (bar)	Hintaryhmä PH OvH (€/kpl)
A63-001	1/4"	63	0-1	16,32
A63-002,5	1/4"	63	0-2,5	16,31
A63-004	1/4"	63	0-4	16,31
A63-006	1/4"	63	0-6	16,31
A63-010	1/4"	63	0-10	16,31
A63-012	1/4"	63	0-12	16,31
A63-016	1/4"	63	0-16	16,31

Painemittari paineilmalle, vedelle ja polttoaineille

Materiaali: Kuori ABS-muovia

A100 - Painemittari 100mm alakiinnitteinen



Tuotekoodi	Ulkokierre (BSP)	Mittarin ulko Ø (mm)	Mittausalue (bar)	Hintaryhmä PH Ovh (€/kpl)
A100-001-003	1/2"	100	-1-3	53,13
A100-004	1/2"	100	0-4	51,45
A100-006	1/2"	100	0-6	51,45
A100-010	1/2"	100	0-10	51,45
A100-016	1/2"	100	0-16	51,45
A100-025	1/2"	100	0-25	68,00

*Painemittari paineilmalle, vedelle ja polttoaineille
Materiaali: Kuori ABS-muovia*

T40 - Painemittari 40mm takakiinnitteinen



Tuotekoodi	Ulkokierre (BSP)	Mittarin ulko Ø (mm)	Mittausalue (bar)	Hintaryhmä PH OvH (€/kpl)
T40--1-0	1/8"	40	-1-0	15,41
T40-001,6	1/8"	40	0-1,6	15,41
T40-002,5	1/8"	40	0-2,5	15,41
T40-004	1/8"	40	0-4	15,41
T40-006	1/8"	40	0-6	15,41
T40-010	1/8"	40	0-10	15,41
T40-012	1/8"	40	0-12	15,41
T40-016	1/8"	40	0-16	15,42

Painemittarit paineilmalle, vedelle ja polttoaineille

Materiaali: Kuori ABS-muovia

Suojausluokka IP32

Käyttölämpötila: -20 - +80°C

T52 - Painemittari 50mm takakiinnitteinen



Tuotekoodi	Ulkokierre (BSP)	Mittarin ulko Ø (mm)	Mittausalue (bar)	Hintaryhmä PH OvH (€/kpl)
T52-004	1/8"	50	0-4	16,31
T52-006	1/8"	50	0-6	16,31
T52-010	1/8"	50	0-10	16,31
T52-012	1/8"	50	0-12	16,31

Painemittarit paineilmalle, vedelle ja polttoaineille

Materiaali: Kuori ABS-muovia

T63 - Painemittari 63mm takakiinnitteinen



Tuotekoodi	Ulkokierre (BSP)	Mittarin ulko Ø (mm)	Mittausalue (bar)	Hintaryhmä PH OvH (€/kpl)
T63-001	1/4"	63	0-1	16,31
T63-002,5	1/4"	63	0-2,5	16,31
T63-004	1/4"	63	0-4	16,31
T63-006	1/4"	63	0-6	16,31
T63-010	1/4"	63	0-10	16,31
T63-012	1/4"	63	0-12	16,31
T63-016	1/4"	63	0-16	16,31

Painemittarit paineilmalle, vedelle ja polttoaineille

Materiaali: Kuori ABS-muovia

Puhalluspistoolit

PHP-25B1 - Puhalluspistooli alumiini

Tuotekoodi	Sisäkierre (BSP)	Hintaryhmä PH Ovh (€/kpl)
PHP-25B1	1/4"	23,14



PHP-AP3 - Puhalluspistooli

Tuotekoodi	Sisäkierre (BSP)	Putken mitta (mm)	Hintaryhmä PH Ovh (€/kpl)
PHP-AP3	1/4"	100	21,70



PHP-AP-BOX - 20kpl myyntipakkaus PHP-AP3

Tuotekoodi	Sisäkierre (BSP)	Putken mitta (mm)	Hintaryhmä PH Ovh (€/kpl)
PHP-AP-BOX	1/4"	100	kysy



Rengaspainemittarit ja suulakkeet

RPM-25GR80-CEE - Rengaspainemittari



Tuotekoodi	Selite	Hintaryhmä CS Ovh (€/kpl)
RPM-25GR80-CEE	EEC - hyväksytty rengaspainemittari	94,60

Runko nikkelillä pinnoitettua alumiinia
Ergonominen kahva
Öljyä hylkivä kuminen kuori
80mm mekaaninen, EEC hyväksytty mittari, 0-10bar
Kaksiasentoinen kahva: täyttö ja tyhjennys samassa
500mm täyttöletku 25/W liittimellä

RPM-25D - Rengaspainemittari



Tuotekoodi	Selite	Hintaryhmä CS Ovh (€/kpl)
RPM-25D	Rengaspainemittari	38,96

Runko nikkelillä pinnoitettua alumiinia
60mm mekaaninen painemittari, 0-10bar
Tyhjennysnappi
400mm täyttöletku 25/W liittimellä

G-60 - Venttiilisuulake



Tuotekoodi	Selite	Hintaryhmä CS Ovh (€/kpl)
G-60-E	Venttiilisuulake 6 mm karalla	6,50
G-60-E8	Venttiilisuulake 8 mm karalla	8,50

G-60-25I - Paripyöräsuulake

Tuotekoodi	Selite	Hintaryhmä CS Ovh (€/kpl)
G-60-25I	Paripyöräsuulake, liitin 6x11mm kumiletkulle	24,00



RA9014 - Pyörivä liitin kolmella nivelellä

Tuotekoodi	Kierre (BSP)	Max. paine (bar)	Hintaryhmä P Ovh (€/kpl)
RA9014	1/4" uk / 1/4"sk	10	59,00



Käsiohjatut venttiilit 1/8"



- Käyttöpaine: 0-10 bar
- Nimellispaine: 6bar
- Käyttölämpötila: -10 - +58°C
- Väliaineen lämpötila: -10 - +60°C
- Väliaine: puhdas paineilma voitelulla tai ilman
- Rungon materiaali: alumiini
- Istukan materiaali: alumiini (niklaus 20 mic.)
- Tiivistemateriaali: Nitrili (NBR)
- Virtausaukko - 1/8" = 5mm
- Virtaus: 1/8" 400NI/min (6bar, painehäviö 0,5bar)
- Painike tai vipuohjaus
- Vipu päädyssä tai 90° kulmassa

Vipu 90° 3/2

Symboli	Tuotenumero	Metal Work -tuote-koodi	Käyttö	Toiminta	Portit	Hintaryhmä C Ovh (€/kpl)
	34-MAV-23-LES-NC	7020000100	Vipu 90°	3/2 NC	1/8"	44,85
	34-MAV-23-LEB-OO	7010000200	Vipu 90°	3/2 OO	1/8"	44,85

Vipu 90° 5/2

Symboli	Tuotenumero	Metal Work -tuote-koodi	Käyttö	Toiminta	Portit	Hintaryhmä C Ovh (€/kpl)
	34-MAV-25-LES-OO	7010000300	Vipu 90°	5/2 OO	1/8"	48,93
	34-MAV-25-LEB-OO	7010000400	Vipu 90°	5/2 OO	1/8"	48,93

Vipu 90° 5/3

Symboli	Tuotenumero	Metal Work -tuote-koodi	Käyttö	Toiminta	Portit	Hintaryhmä C Ovh (€/kpl)
	34-MAV-26-LES-CC	7010001000	Vipu 90°	5/3 CC	1/8"	52,78
	34-MAV-26-LES-OC	7010000900	Vipu 90°	5/3 OC	1/8"	52,78
	34-MAV-26-LES-PC	7010001100	Vipu 90°	5/3 PC	1/8"	52,78
	34-MAV-26-LEO-CC	7010000500	Vipu 90°	5/3 CC	1/8"	52,78
	34-MAV-26-LEO-OC	7010000600	Vipu 90°	5/3 OC	1/8"	52,78
	34-MAV-26-LEO-PC	7010000700	Vipu 90°	5/3 PC	1/8"	52,78



Päätyvipu 3/2

Symboli	Tuotenumero	Metal Work -tuote-koodi	Käyttö	Toiminta	Portit	Hintaryhmä C Ovh (€/kpl)
	34-MAV-23-VLB-OO	7010001400	Päätyvipu	3/2 OO	1/8"	37,23



Päätyvipu 5/2

Symboli	Tuotenumero	Metal Work -tuote-koodi	Käyttö	Toiminta	Portit	Hintaryhmä C Ovh (€/kpl)
	34-MAV-25-VLB-OO	7010001700	Päätyvipu	5/2 OO	1/8"	41,00



Päätyvipu 5/3

Symboli	Tuotenumero	Metal Work -tuote-koodi	Käyttö	Toiminta	Portit	Hintaryhmä C Ovh (€/kpl)
	34-MAV-28-VLO-OC	7010001150	Päätyvipu	5/3 OC	1/8"	83,19
	34-MAV-28-VLS-OC	7010001160	Päätyvipu	5/3 OC	1/8"	83,19

Veto/paino 3/2

Symboli	Tuotenumero	Metal Work -tuote-koodi	Käyttö	Toiminta	Portit	Hintaryhmä C Ovh (€/kpl)
	34-MAV-23-PPS-NC	7010001200	Veto/paino	3/2 NC	1/8"	31,53
	34-MAV-23-PPB-OO	7010001300	Veto/paino	3/2 OO	1/8"	34,70

Veto/paino 5/2

Symboli	Tuotenumero	Metal Work -tuote-koodi	Käyttö	Toiminta	Portit	Hintaryhmä C Ovh (€/kpl)
	34-MAV-25-PPS-OO	7010001500	Veto/paino	5/2 OO	1/8"	35,58
	34-MAV-25-PPB-OO	7010001600	Veto/paino	5/2 OO	1/8"	39,17

Tappi/paino 3/2

Symboli	Tuotenumero	Metal Work -tuote-koodi	Käyttö	Toiminta	Portit	Hintaryhmä C Ovh (€/kpl)
	34-MAV-23-BRE-NC	7010001800	Tappi/paino	3/2 NC	1/8"	51,84

Tappi/paino 5/2

Symboli	Tuotenumero	Metal Work -tuote-koodi	Käyttö	Toiminta	Portit	Hintaryhmä C Ovh (€/kpl)
	34-MAV-25-BRE-OO	7010001900	Tappi/paino	5/2 OO	1/8"	56,64

Käsiohjatut venttiilit 1/4"



- Käyttöpaine: 0-10 bar
- Nimellispaine: 6bar
- Käyttölämpötila: -10 - +58°C
- Väliaineen lämpötila: -10 - +60°C
- Väliaine: puhdas paineilma voitelulla tai ilman
- Rungon materiaali: alumiini
- Istukan materiaali: alumiini (niklaus 20 mic.)
- Tiivistemateriaali: Nitrili (NBR)
- Virtausaukko 1/4" = 7,5mm
- Virtaus: 1/4" 750l/min (6bar, paine-ero 0,5bar)
- Painike tai vipuohjaus
- Vipu päädyssä tai 90° kulmassa

Vipu 90° 3/2

Symboli	Tuotenumero	Metal Work -tuote-koodi	Käyttö	Toiminta	Portit	Hintaryhmä C Ovh (€/kpl)
	34-MAV-33-LES-NC	7020000100	Vipu 90°	3/2 NC	1/4"	75,81
	34-MAV-33-LEB-OO	7020000200	Vipu 90°	3/2 NC	1/4"	75,81

Vipu 90° 5/2

Symboli	Tuotenumero	Metal Work -tuote-koodi	Käyttö	Toiminta	Portit	Hintaryhmä C Ovh (€/kpl)
	34-MAV-35-LES-OO	7020000300	Vipu 90°	5/2 OO	1/4"	82,42
	34-MAV-35-LEB-OO	7020000400	Vipu 90°	5/2 OO	1/4"	82,42

Vipu 90° 5/3

Symboli	Tuotenumero	Metal Work -tuote-koodi	Käyttö	Toiminta	Portit	Hintaryhmä C Ovh (€/kpl)
	34-MAV-36-LES-CC	7020001000	Vipu 90°	5/3 CC	1/4"	85,86
	34-MAV-36-LES-OC	7020000900	Vipu 90°	5/3 OC	1/4"	85,86
	34-MAV-36-LES-PC	7020001100	Vipu 90°	5/3 PC	1/4"	85,86
	34-MAV-36-LEO-CC	7020000500	Vipu 90°	5/3 CC	1/4"	85,86
	34-MAV-36-LEO-OC	7020000600	Vipu 90°	5/3 OC	1/4"	85,86
	34-MAV-36-LEO-PC	7020000700	Vipu 90°	5/3 PC	1/4"	85,86

Päätyvipu 3/2

Symboli	Tuotenumero	Metal Work -tuote- koodi	Käyttö	Toiminta	Portit	Hintaryhmä C Ovh (€/kpl)
	34-MAV-33-VLB-OO	7020001400	Päätyvipu	3/2 NC	1/4"	45,61

Päätyvipu 5/2

Symboli	Tuotenumero	Metal Work -tuote- koodi	Käyttö	Toiminta	Portit	Hintaryhmä C Ovh (€/kpl)
	34-MAV-35-VLB-OO	7020001700	Päätyvipu	5/2 OO	1/4"	52,12

Sähkö-/paineohjatut venttiilit 1/8"

- Käyttöpaine: 0-10 bar
- Käyttölämpötila: -10 - +80°C
- Väliaine: puhdas paineilma voitelulla tai ilman
- Runko: alumiinia
- Istukka: alumiinia/niklaus 20 mic.
- Tiivisteet: NBR
- Painealue monostabiili: 2,5-10bar
- Painealue bistabiili: 1-10bar
- Virtausaukko: 5m
- Virtaus: 400NI/min (6bar, paine-ero 0,5bar)

Sähkö-/paineohjatut venttiilit 3/2

Symboli	Tuotenumero	Metal Work -tuote-koodi	Palautus	Toiminta	Portit	Hintaryhmä C Ovh (€/kpl)
	34-SOV-23-SOS-NC	7010020200	Jousi monostabiili	3/2 NC	1/8"	59,38
	34-SOV-23-SOS-NO	7010020400	Jousi monostabiili	3/2 NO	1/8"	59,38
	34-SOV-23-SOB-OO	7010020100	Solenoidi bistabiili	3/2 OO	1/8"	88,03
	34-SOV-23-SES-NC	7010020500	Jousi monostabiili	3/2 NC	1/8"	61,88
	34-SOV-23-SEB-OO	7010020300	Solenoidi bistabiili	3/2 OO	1/8"	93,25

Sähkö-/paineohjatut venttiilit 5/2

Symboli	Tuotenumero	Metal Work -tuote-koodi	Palautus	Toiminta	Portit	Hintaryhmä C Ovh (€/kpl)
	34-SOV-25-SOS-OO	7010021100	Jousi monostabiili	5/2 OO	1/8"	65,02
	34-SOV-25-SOB-OO	7010021200	Solenoidi bistabiili	5/2 OO	1/8"	90,98
	34-SOV-25-SES-OO	7010021500	Jousi monostabiili	5/2 OO	1/8"	68,46
	34-SOV-25-SEB-OO	7010021600	Solenoidi bistabiili	5/2 OO	1/8"	96,78
	34-SOV-25-SOD-OO	7010021300	Diff. bistabiili	5/2 OO	1/8"	92,42

Sähkö-/paineohjatut venttiilit 5/3

Symboli	Tuotenumero	Metal Work -tuote-koodi	Palautus	Toiminta	Portit	Hintaryhmä C Ovh (€/kpl)
	34-SOV-26-SOS-CC	7010022100	Jousi monostabiili	5/3 CC	1/8"	106,32
	34-SOV-26-SOS-OC	7010022200	Jousi monostabiili	5/3 OC	1/8"	106,32
	34-SOV-26-SOS-PC	7010022300	Jousi monostabiili	5/3 PC	1/8"	106,32
	34-SOV-26-SES-CC	7010022400	Jousi monostabiili	5/3 CC	1/8"	112,17
	34-SOV-26-SES-OC	7010022500	Jousi monostabiili	5/3 OC	1/8"	112,17
	34-SOV-26-SES-PC	7010022600	Jousi monostabiili	5/3 PC	1/8"	112,17

Sähkö-/paineohjatut venttiilit 1/4"



- Käyttöpaine: 0-10 bar
- Käyttölämpötila: -10 - +80°C
- Väliaine: puhdas paineilma voitelulla tai ilman
- Runko: alumiinia
- Istukka: alumiinia/niklaus 20 mic.
- Tiivisteet: NBR
- Painealue monostabiili: 2,5-10bar
- Painealue bistabiili: 1-10bar
- Virtausaukko: 7,5mm
- Virtaus: 1/4" 750NI/min (6bar, paine-ero 0,5bar)

Sähkö-/paineohjatut venttiilit 3/2

Symboli	Tuotenumero	Metal Work -tuote-koodi	Palautus	Toiminta	Portit	Hintaryhmä C Ovh (€/kpl)
	34-SOV-33-SOS-NC	7020020200	Jousi monostabiili	3/2 NC	1/4"	68,00
	34-SOV-33-SOS-NO	7020020400	Jousi monostabiili	3/2 NO	1/4"	68,00
	34-SOV-33-SOB-OO	7020020100	Solenoidi bistabiili	3/2 OO	1/4"	90,98
	34-SOV-33-SES-NC	7020020500	Jousi monostabiili	3/2 NC	1/4"	71,05
	34-SOV-33-SEB-OO	7020020300	Solenoidi bistabiili	3/2 OO	1/4"	95,74

Sähkö-/paineohjatut venttiilit 5/2

Symboli	Tuotenumero	Metal Work -tuote-koodi	Palautus	Toiminta	Portit	Hintaryhmä C Ovh (€/kpl)
	34-SOV-35-SOS-OO	7020021100	Jousi monostabiili	5/2 OO	1/4"	76,80
	34-SOV-35-SOB-OO	7020021200	Solenoidi bistabiili	5/2 OO	1/4"	95,33
	34-SOV-35-SES-OO	7020021500	Jousi monostabiili	5/2 OO	1/4"	76,46
	34-SOV-35-SEB-OO	7020021600	Solenoidi bistabiili	5/2 OO	1/4"	101,17
	34-SOV-35-SOD-OO	7020021300	Diff. bistabiili	5/2 OO	1/4"	96,78

Sähkö-/paineohjatut venttiilit 5/3

Symboli	Tuotenumero	Metal Work -tuote-koodi	Palautus	Toiminta	Portit	Hintaryhmä C Ovh (€/kpl)
	34-SOV-36-SOS-CC	7020022100	Jousi monostabiili	5/3 CC	1/4"	121,48
	34-SOV-36-SOS-OC	7020022200	Jousi monostabiili	5/3 OC	1/4"	121,48
	34-SOV-36-SOS-PC	7020022300	Jousi monostabiili	5/3 PC	1/4"	121,48
	34-SOV-36-SES-CC	7020022400	Jousi monostabiili	5/3 CC	1/4"	127,27
	34-SOV-36-SES-OC	7020022500	Jousi monostabiili	5/3 OC	1/4"	127,27
	34-SOV-36-SES-PC	7020022600	Jousi monostabiili	5/3 PC	1/4"	127,27

Solenoidit ja pistokkeet

HC22 - Pistoke 11mm



Tuotekoodi	Selite	Kaapelin läpivienti	Jännite	Hintaryhmä K Ovh (€/kpl)
HC22		PG9 (6-8mm)	12V / 24V	4,13
HC22VL24	Varistori+LED	PG9 (6-8mm)	24V	16,70
HC22VL230	Varistori+LED	PG9 (6-8mm)	230V	16,70
HC22RO230	Tasasuuntaava	PG9 (6-8mm)	230V	16,70

Yleisesti käytetty pneumatiikkaventtiileissä, DIN 43650-B
Johtimia kytketty kaksi + maa

Magneetikelat pneumatiikkaventtiileihin



Tuotekoodi	Kelaputken halkaisija (mm)	Jännite	Hintaryhmä C Ovh (€/kpl)
34-W0215000101	8	2W-24VDC	11,10
34-W0215000121	8	3,6VA-110VAC	11,10
34-W0215000131	8	3VA-220VAC 50/60HZ	11,10
34-W0215000151	8	2W-12VDC	11,10

METAL WORK tyyppitalukko

Esimerkki: venttiilin tyyppi on SOV-35-SOS-NC-VENTTIILIT = sähköohjattu, 1/4", 5 porttia ja kaksi asentoa, solenoidiohjattu, jousipalautteinen, normaalisti kiinni

PNV	2	3	PN	B	OO
Tyyppi	Koko	Toiminto	Ohjaus	Ohjaus	Muut tiedot
MEV = mekaaninen	O = M	2 = 2/2	TA = tappi	A = ilma/jousi	OO =
MAV = käsiohjattu	C = CART. B3	3 = 3/2	BR = rulla	S = mek. jousi	NC = norm. kiinni
PNV = paineohjattu	1 = M5	5 = 5/2	UR = kääntörulla	B = bistabiili	O = norm. auki
SOV = sähköohjattu	2 = 1/8	6 = 5/3	PP = veto/paino	D = differentiaali	CC = keskiasento sulj.
	3 = 1/4		VL = aksiaalivipu	O = stabiili 5/3	OC = keskiasento auki
	4 = 1/2		LE = vipu 90°		PC = keskiasento paine
	5 = ISO 1		TS = tappi servo-ohj.		
	6 = ISO 2		RS = rulla servo-ohj.		
	7 = ISO 3		AS = antenni		
	8 = ISO 4		PN = paineilma		
	9 = 1/8 COMP		SO = solenoidi		
			SE = erillinen pilotti-oh		
			SP = erikoismallit		

Ilmankäsittelylaitteet

R - Paineensäädin



Tuotekoodi	Sisäkierre (BSP)	Säätöväli (bar)	Virtaus 6bar (NI/min)	Hintaryhmä PH OvH (€/kpl)
R-04	1/4"	0-8	700	38,53
R-06	3/8"	0-8	2600	56,66
R-08	1/2"	0-8	2600	56,66
R-12	3/4"	0-8	4600	186,76
R-16	1"	0-8	4600	186,76

Paineensäädin paineilmalle. Max. paine 12bar

Materiaali: Alumiinirunkoinen / muovi

FR - Suodatinsäädin



Tuotekoodi	Sisäkierre (BSP)	Säätöväli (bar)	Virtaus 6bar (NI/min)	Hintaryhmä PH OvH (€/kpl)
FR-04	1/4"	0-8	700	55,52
FR-06	3/8"	0-8	2600	86,82
FR-08	1/2"	0-8	2600	86,82

Suodatinsäädin paineilmalle. Max. paine 18bar.

Suodatusaste 32μ

Materiaali: Alumiinirunkoinen / muovi

F - Suodatin



Tuotekoodi	Sisäkierre (BSP)	Virtaus 6bar (NI/min)	Hintaryhmä PH OvH (€/kpl)
F-04	1/4"	1150	55,66
F-06	3/8"	4300	78,87
F-08	1/2"	4300	78,87
F-12	3/4"	9600	188,79
F-16	1"	9600	188,79

Suodatin paineilmalle. Suodatusaste 32μ. Max. paine 18bar.

Materiaali: Alumiinirunkoinen / muovi

L - Sumuvoitelulaite



Tuotekoodi	Sisäkierre (BSP)	Virtaus 6bar (NI/min)	Hintaryhmä PH OvH (€/kpl)
L-04	1/4"	1150	48,06
L-06	3/8"	4300	72,29
L-08	1/2"	4300	72,29
L-12	3/4"	9600	223,68
L-16	1"	9600	223,68

Sumuvoitelulaite paineilmalle. Max. paine 18bar.

Materiaali: Alumiinirunkoinen / muovi

MIR - Minisäädin



Tuotekoodi	Kierre (BSP)	Säätö (bar)	Virtaus 6bar (NI/min)	Hintaryhmä PH OvH (€/kpl)
MIR-02	1/8"	0-8	360	34,00
MIR-04	1/4"	0-8	360	34,00

Pienikokoinen säädin paineilmalle

Materiaali: Alumiinirunkoinen / muovi

STEINCO - S125 Paineilmapikaliittimet

STEINCO S125 on vaihtokelpoinen seuraavien mallien kanssa:

CEJN 320, TEMA 1600, RECTUS 25, RECTUS 26, JUPE, HANSEN Auto flo 24, LEGRIS 25, LEGRIS 26, PARKER Intercheck 35, PREVOST ESC 07

Liitinrunko sisäkierteellä



Tuotekoodi	Sisäkierte (BSP)	Hintaryhmä PS Ovh (€/kpl)
S125A18	1/8"	18,80
S125A14	1/4"	18,80
S125A38	3/8"	18,80
S125A12	1/2"	20,40

Naaraspikaliitin sisäkierteellä
Materiaali: Sinkitty teräs

Liitinrunko ulkokierteellä



Tuotekoodi	Ulkokierte (BSPT)	Hintaryhmä PS Ovh (€/kpl)
S125B18	1/8"	19,05
S125B14	1/4"	19,05
S125B38	3/8"	19,05
S125B12	1/2"	21,07

Naaraspikaliitin kartioulkokierteellä
Materiaali: Sinkitty teräs

Liitinrunko letkukaralla



Tuotekoodi	Karan ulko Ø (mm)	Hintaryhmä PS Ovh (€/kpl)
S125C06	6	19,05
S125C08	8	18,80
S125C10	10	18,80
S125C12	12	19,05

Naaraspikaliitin letkukaralla
Materiaali: Sinkitty teräs

Liitinpistoke sisäkierteellä



Tuotekoodi	Sisäkierte (BSP)	Hintaryhmä PS Ovh (€/kpl)
S125G18	1/8"	4,17
S125G14	1/4"	4,17
S125G38	3/8"	4,74
S125G12	1/2"	9,47

Urospikaliitin sisäkierteellä
Materiaali: Sinkitty teräs

Liitinpistoke ulkokierteellä



Tuotekoodi	Ulkokierte (BSPT)	Hintaryhmä PS Ovh (€/kpl)
S125H18	1/8"	4,16
S125H14	1/4"	4,16
S125H38	3/8"	4,74
S125H12	1/2"	9,47

Urospikaliitin kartioulkokierteellä
Materiaali: Sinkitty teräs

Liitinpistoke letkukaralla



Tuotekoodi	Karan ulko Ø (mm)	Hintaryhmä PS Ovh (€/kpl)
S125K04	4	4,18
S125K06	6	4,18
S125K08	8	4,18
S125K10	10	4,18
S125K12	12	4,44

Urospikaliitin letkukaralla
Materiaali: Sinkitty teräs

STEINCO - S60 Messinkiset muottipikaliittimet

Liitin on vaihtokelpoinen mm. HASCO, EOC, DYROS ym. vastaavien kanssa

Max. lämpötila 200°C

Max. paine 15 bar

Liitinrunko letkukaralla



Tuotekoodi	Karan ulko Ø (mm)	Hintaryhmä PS Ovh (€/kpl)
S60C10	10	16,98

Muottipikaliitin runko letkukaralla
Materiaali: Messinki

Liitinrunko letkukaralla 45°



Tuotekoodi	Karan ulko Ø (mm)	Hintaryhmä PS Ovh (€/kpl)
S60C410	10	23,85

Muottipikaliitin runko letkukaralla 45°
Materiaali: Messinki

Liitinrunko letkukaralla 90°



Tuotekoodi	Karan ulko Ø (mm)	Hintaryhmä PS Ovh (€/kpl)
S60C910	10	23,85

Muottipikaliitin runko letkukaralla 90°
Materiaali: Messinki

Liitinrunko ulkokierteellä



Tuotekoodi	Ulkokierre (BSP)	Hintaryhmä PS Ovh (€/kpl)
S60B14	1/4"	17,35

Muottipikaliitin runko ulkokierteellä
Materiaali: Messinki

Liitinpistoke ulkokierteellä



Tuotekoodi	Ulkokierre (BSP)	Hintaryhmä PS Ovh (€/kpl)
S60H18	1/8"	1,62
S60H14	1/4"	1,75

Muottipikaliitin pistoke ulkokierteellä
Materiaali: Messinki

Liitinpistoke letkukaralla



Tuotekoodi	Karan ulko Ø (mm)	Hintaryhmä PS Ovh (€/kpl)
S60K10	10	1,62

Muottipikaliitin pistoke letkukaralla
Materiaali: Messinki

STEINCO - S90 Messinkiset muottipikaliittimet

Liitin on vaihtokelpoinen mm. HASCO, EOC, DYROS ym. vastaavien kanssa

Max. lämpötila 200°C

Max. paine 15 bar

Liitinerunko letkukaralla

Tuotekoodi	Karan ulko Ø (mm)	Hintaryhmä PS Ovh (€/kpl)
S90C13	12	21,56

Muottipikaliitin runko letkukaralla
Materiaali: Messinki

Liitinerunko letkukaralla 45°

Tuotekoodi	Karan ulko Ø (mm)	Hintaryhmä PS Ovh (€/kpl)
S90C413	12	28,30

Muottipikaliitin runko letkukaralla 45°
Materiaali: Messinki

Liitinerunko letkukaralla 90°

Tuotekoodi	Karan ulko Ø (mm)	Hintaryhmä PS Ovh (€/kpl)
S90C913	12	28,30

Muottipikaliitin runko letkukaralla 90°
Materiaali: Messinki

Liitinerunko ulkokierteellä

Tuotekoodi	Ulkokierre (BSP)	Hintaryhmä PS Ovh (€/kpl)
S90B38	3/8"	21,56
S90B12	1/2"	31,00

Muottipikaliitin runko ulkokierteellä
Materiaali: Messinki

Liitinpistoke ulkokierteellä

Tuotekoodi	Ulkokierre (BSP)	Hintaryhmä PS Ovh (€/kpl)
S90H18	1/8"	1,48
S90H14	1/4"	1,48
S90H38	3/8"	1,63

Muottipikaliitin pistoke ulkokierteellä
Materiaali: Messinki

Liitinpistoke letkukaralla

Tuotekoodi	Karan ulko Ø (mm)	Hintaryhmä PS Ovh (€/kpl)
S90K10	10	1,75
S90K13	12	1,75

Muottipikaliitin pistoke letkukaralla
Materiaali: Messinki

STEINCO - S100 Paineilmapikaliittimet

STEINCO S100 on vaihtokelpoinen seuraavien mallien kanssa:

CEJN 320, TEMA 1600, RECTUS 25, RECTUS 26, JUPE, HANSEN Auto flow 24, LEGRIS 25, LEGRIS 26, PARKER Intercheck 35, PREVOST SSC 07, STEINCO S125

Liitinrunko letkukaralla



Tuotekoodi	Karan ulko Ø (mm)	Hintaryhmä PS Ovh (€/kpl)
S100C10	10	9,35

*Naaraspikaliitin letkukaralla
Materiaali: Pinnoittamaton messinki*

Liitinpistoke letkukaralla



Tuotekoodi	Karan ulko Ø (mm)	Hintaryhmä PS Ovh (€/kpl)
S100K10	10	2,34

*Urospikaliitin letkukaralla
Materiaali: Pinnoittamaton messinki*

TEMA Paineilmapikalitimet 1300 ja 1800

Liitinrunko sisäkierteellä



Tuotekoodi	Sisäkierte (BSP)	Hintaryhmä CT Ovh (€/kpl)
1300	1/4"	20,92
1300B	3/8"	20,92
1800	3/8"	30,38
1800B	1/2"	30,38
1800C	3/4"	36,23

Liitinrunko ulkokierteellä



Tuotekoodi	Ulkokierte (BSP)	Hintaryhmä CT Ovh (€/kpl)
1300A	3/8"	21,31
1800A	1/2"	30,38
1800NSV (SCANIA)	3/8"	45,00

Liitinpistoke sisäkierteellä



Tuotekoodi	Sisäkierte (BSP)	Hintaryhmä CT Ovh (€/kpl)
13405	1/8"	4,56
13410	1/4"	4,56
18405	1/4"	4,56
18410	3/8"	5,73
18420	1/2"	7,01
18420MNSV (SCANIA)	1/2" SULKUVENTTIILILLÄ	16,36

Liitinpistoke ulkokierteellä



Tuotekoodi	Ulkokierte (BSP/BSBT)	Hintaryhmä CT Ovh (€/kpl)
13110	1/8" BSBT	4,56
13210	1/4" BSP	4,56
13220	3/8" BSBT	5,73
18110	1/4" BSB	5,73
18210	3/8" BSB	5,73
18220	1/2" BSBT	8,06
18230	3/4" BSBT	kysy

Liitinpistoke letkukaralla



Tuotekoodi	Karan ulko Ø (mm)	Hintaryhmä CT Ovh (€/kpl)
13006	6	5,15
13008	8	5,15
13010	10	5,15
13012	12	5,73
18006	6	5,73
18008	8	5,73
18010	10	5,73
18012	12	5,96
18016	16	6,43
18019	19	6,43

Letkukara ulkokierteellä



Tuotekoodi	Karan ulko Ø (mm)	Ulkokierte (BSP)	Hintaryhmä CT Ovh (€/kpl)
1306	6	1/4"	2,92
1308	8	1/4"	2,92
1310	10	1/4"	3,16
1312	12	1/4"	3,16
1806	6	3/8"	3,74
1808	8	3/8"	3,74
1810	10	3/8"	3,74
1812	12	3/8"	3,74
1816	16	3/8"	4,67
1819	19	3/8"	5,26

CEJN 320 - Paineilmapikaliittimet

CEJN-320 on vaihtokelpoinen seuraavien mallien kanssa:

STEINCO S125, STEINCO S100, TEMA 1600, RECTUS 25, RECTUS 26, JUPE, HANSEN Auto flo 24, LEGRIS 25, LEGRIS 26, PARKER Intercheck 35, PREVOST ESC 07

320 - Liitinrunko SK



Tuotekoodi	Sisäkierre (BSP)	Hintaryhmä PH Ovh (€/kpl)
320 1202	1/4"	19,33
320 1204	3/8"	20,15
320 1205	1/2"	22,20

320 - Liitinrunko UK



Tuotekoodi	Ulkokierre (BSPT)	Hintaryhmä PH Ovh (€/kpl)
320 1152	1/4"	20,47
320 1154	3/8"	20,47
320 1155	1/2"	21,94

320 - Liitinrunko letkukaralla



Tuotekoodi	Karan ulko Ø (mm)	Hintaryhmä PH Ovh (€/kpl)
320 1002	6	20,47
320 1003	8	19,33
320 1004	10	20,15
320 1005	12	19,68

320 - Liitinpistoke SK



Tuotekoodi	Sisäkierre (BSP)	Hintaryhmä PH Ovh (€/kpl)
320 5201	1/8"	5,28
320 5202	1/4"	4,16
320 5204	3/8"	4,77
320 5205	1/2"	9,49

320 - Liitinpistoke UK



Tuotekoodi	Ulkokierre (BSPT)	Hintaryhmä PH Ovh (€/kpl)
320 5151	1/8"	4,16
320 5152	1/4"	4,16
320 5154	3/8"	4,77
320 5155	1/2"	9,49

320 - Liitinpistoke letkukaralla



Tuotekoodi	Karan ulko Ø (mm)	Hintaryhmä PH Ovh (€/kpl)
320 5001	4	4,16
320 5002	6	4,16
320 5003	8	4,16
320 5004	10	4,16
320 5005	12	4,44

CEJN 410 - Paineilmapikaliittimet

CEJN 410 on vaihtokelpoinen seuraavien mallien kanssa:

TEMA 1700, RECTUS 27, LEGRIS 27, PARKER Intercheck 55

410 - Liitinrunko SK



Tuotekoodi	Sisäkierre (BSP)	Hintaryhmä PH Ovh (€/kpl)
410 1204	3/8"	35,06
410 1205	1/2"	35,06
410 1207	3/4"	37,40

410 - Liitinrunko UK



Tuotekoodi	Ulkokierre (BSPT)	Hintaryhmä PH Ovh (€/kpl)
410 1154	3/8"	35,06
410 1155	1/2"	35,06
410 1157	3/4"	37,40

410 - Liitinrunko letkukaralla

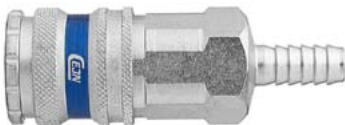

Tuotekoodi	Karan ulko Ø (mm)	Hintaryhmä PH Ovh (€/kpl)
410 1003	8	35,06
410 1004	10	35,06
410 1005	12	35,06
410 1006	16	35,06
410 1007	19	35,06

410 - Liitinpistoke SK



Tuotekoodi	Sisäkierre (BSP)	Hintaryhmä PH Ovh (€/kpl)
410 5202	1/4"	8,06
410 5204	3/8"	8,53
410 5205	1/2"	9,00
410 5207	3/4"	18,93

410 - Liitinpistoke UK



Tuotekoodi	Ulkokierre (BSPT)	Hintaryhmä PH Ovh (€/kpl)
410 5152	1/4"	5,38
410 5154	3/8"	5,38
410 5155	1/2"	7,36
410 5157	3/4"	12,27

410 - Liitinpistoke letkukaralla



Tuotekoodi	Karan ulko Ø (mm)	Hintaryhmä PH Ovh (€/kpl)
410 5002	6	5,38
410 5003	8	5,49
410 5004	10	5,49
410 5005	12	5,49
410 5006	16	7,60
410 5007	19	8,88

CEJN - Turvapikaliittimet eSafe 320 ja 410

Yhdellä kädellä liitettävä rekyylitön turvaliitin, joka tasaa paineen ennen liittimen irrottamista. Täyttää standardien ISO 4414 ja EN 983 määräykset.

320 - Liitinrunko SK



Tuotekoodi	Sisäkierre (BSP)	Hintaryhmä PH Ovh (€/kpl)
320 2202	1/4"	
320 2204	3/8"	
320 2205	1/2"	

320 - Liitinrunko UK



Tuotekoodi	Ulkokierre (BSPT)	Hintaryhmä PH Ovh (€/kpl)
320 2152	1/4"	
320 2154	3/8"	
320 2155	1/2"	

320 - Liitinrunko letkukaralla



Tuotekoodi	Karan ulko Ø (mm)	Hintaryhmä PH Ovh (€/kpl)
320 2002	6	
320 2003	8	
320 2004	10	
320 2005	12	
320 2009	9	

410 - Liitinrunko SK



Tuotekoodi	Sisäkierre (BSP)	Hintaryhmä PH Ovh (€/kpl)
410 2204	3/8"	
410 2205	1/2"	
410 2207	3/4"	

410 - Liitinrunko UK



Tuotekoodi	Ulkokierre (BSPT)	Hintaryhmä PH Ovh (€/kpl)
410 2154	3/8"	
410 2155	1/2"	
410 2157	3/4"	

410 - Liitinrunko letkukaralla



Tuotekoodi	Karan ulko Ø (mm)	Hintaryhmä PH Ovh (€/kpl)
410 2003	8	
410 2004	10	
410 2005	12	
410 2006	16	
410 2007	19	

Mäntäkompressorit

F1 Mäntäkompressor



- Italialainen AIR FORCE/FIAC yksisylinterinen, suoravetoinen, öljyvoideltu mäntäkompressor
- Valurautasylinteri, tukeva laakerointi ja lujaa tekoa olevat männät ja venttiilit
- Kompakti, helposti liikuteltava kompressor esim. pienimuotoiseen hiekkapuhallukseen, ilman täyttämiseen, pistepuhallukseen, lakkaamiseen ja pienille paineilmatyökaluille
- Varustettu toiminnolla joka estää sulakkeen palamisen käynnistyksen yhteydessä
- Maksimipaine 10 bar on tarpeen, jos käytetään pitkää letkua ja runkonaulainta. Samoin esim. kuorma-autojen renkaita täytettäessä
- Valmiiksi varustettu virtajohdolla ja täytetty öljyllä - valmis käytettäväksi
- 1/4" ulostulot paineensäätimellä

Tuotekoodi	Teho (W)	Jännite (VAC)	Sylinteri/Vaihe	Imutuotto (l/min)	Max. paine (bar)	Säiliö (L)	Äänitaso (dB)	Hintaryhmä NTO OvH (€/kpl)
34-F1-50-2	1700	230	1/1	240	8	50	79	209,00
34-F1-100-2,5	1850	230	1/1	250	10	100	80	363,00

FB Mäntäkompressor SPIDER



- Italialainen AIR FORCE/FIAC kaksisylinterinen, hihnavetoinen, öljyvoideltu mäntäkompressor
- Järkivalinta esim. satunnaisempaan ruiskumaalaamiseen ja hiekkapuhaltamiseen, ilman täyttämiseen, puhaltamiseen ja pienille paineilmatyökaluille
- Kondenssiveden tyhjennys säiliön alaosaan
- Eriytynyt rakenne ja pieni pyörimisnopeus vähentää värinöitä ja melua sekä minimoi mahdollisuuden öljyvuo-toihin
- Painetuotto 6barin vastapaineella 159l/min

Tuotekoodi	Teho (W)	Jännite (VAC)	Sylinteri/Vaihe	Imutuotto (l/min)	Max. paine (bar)	Säiliö (L)	Äänitaso (dB)	Hintaryhmä NTO OvH (€/kpl)
34-FB-50-2-SPIDER	2000	230	2/1	250	10	50	72	418,00
34-FB-100-2-SPIDER	2000	230	2/1	250	10	100	72	451,00

Kysy myös muita malleja!

SCS Mäntäkompressori SILENT



- Italialainen AIR FORCE/FIAC kaksisynterinen, hihnavetoinen, öljyvoideltu, äänieristetty mäntäkompressori kovaan ammattikäyttöön
- Hiljainen ja tehokas kompressori esimerkiksi korjaamoille jatkuvaan käyttöön, ruiskumaalaamiseen ja paineilmatyökaluille
- Elektro-mekaaninen ohjauspaneeli käynnistyskytkimillä, hätäpysäytyksellä, käyttötuntimittarilla, painemittarilla
- Automaattinen öljytason seuranta
- IP 55 suojattu, äänieristetty rakenne
- Jäähdytuselementti
- Tärinävaimennetut tukipisteet
- ABS = kuivaimella varustettu malli

Tuotekoodi	Teho (W)	Jännite (VAC)	Sylinteri/Vaihe	Imutuotto (l/min)	Max. paine (bar)	Säiliö (L)	Äänitaso (dB)	Hintaryhmä NTO Ovh (€/kpl)
34-SCS-600-300	4000	400	2/2	625	10	270	69	2016,00
34-SCS-600-300-ABS	4000	400	2/2	625	10	270	69	3159,00
34-SCS-951-300-ABS	5500	400	2/2	777	10	270	66	3348,40

Ruuvikompressorit

SKs Ruuvikompressori NEW SILVER



- Italialainen AIR FORCE/FIAC hiljainen ruuvikompressori kovaan ammattikäyttöön
- Varustettu ilmankuivaimella
- Tehokas jäähdytys takaa kestävyuden vaativassakin käytössä
- IP 54 suojattu, äänieristetty rakenne
- Pitkäikäinen ja luotettava
- Hiljainen ja tehokas kompressori esimerkiksi korjaamoille jatkuvaan käyttöön, ruiskumaalaamiseen ja paineilmatyökaluille
- Alhaiset huoltokustannukset
- Varustettu elektronisesti ohjatulla, erillisellä tuulettimella
- EASY CONTROL UNIT - ohjausyksikkö ohjaa käyntiä ja ilmoittaa häiriöistä sekä muistuttaa huoltoväleistä
- Infonäyttö kertoo öljyn lämpötilan, ilmanpaineen sekä käyttötunnit

Tuotekoodi	Teho (W)	Jännite (VAC)	Imutuotto (l/min)	Max. paine (bar)	Säiliö (L)	Äänitaso (dB)	Hintaryhmä NTO Ovh (€/kpl)
34-SKS-D-10-300	7500	400	860	10	270	67	4758,00
34-SKS-D-15-300	11000	400	1340	10	270	68	6286,00

Kysy myös muita malleja!

Valmiiksi letkutetut letkukelat

Paineilma-, vesi- ja öljykela 100bar



- Jousipalautteinen, avomallinen letkukela esimerkiksi paineilmalle, vedelle ja öljyille.
- Käyttökohteita ovat esim. öljybaarit, renkaantäyttöpisteet
- Avonainen kela ei haudo likaa ja on helppo puhdistaa.
- Kelalla valmiiksi yksikudoksisesta teräskudosletkusta (R1P-06 tai R1P-08) valmistettu asennelma, teräksisin, puristetuin liittimin.
- Letku kestää hyvin yliajaoja ja kulutusta mutta on myös erittäin notkea.

Tuotekoodi	Letkutulo Ø (")	Letkulähtö Ø (")	Letku	Suurin työ- paine (bar)	Hintaryhmä CS Ovh (€/kpl)
LK-E430-20-P1	G 1/2" SK	R 1/2" UK	1/2" - R1P-08 - 15m	100	499,74
LK-E430-20-P2	G 1/2" SK	R 3/8" UK	3/8" - R1P-06 - 18m	100	499,74
LK-E530-20-P1	G 1/2" SK	R 1/2" UK	1/2" - R1P-08 - 25m	100	650,00
LK-E530-20-P2	G 1/2" SK	R 3/8" UK	3/8" - R1P-06 - 25m	100	640,00
LK-E540-20-P1	G 1" SK	R 3/4" UK	3/4" - R1TC-12 - 20m	100	902,00
LK-E540-20-P2	G 1" SK	R 1" UK	1" - R1TC-16 - 15m	88	912,00
LK-E540-20-P3	G 1" SK	R 3/4" UK	3/4" - R1TC-12 - 15m	100	861,00
LK-E540-20-P4	G 1" SK	R 1" UK	1" - R1TC-16 - 10m	88	863,00
LK-E560-20-P1	G 1" SK	R 3/4" UK	3/4" - R1TC-12 - 40m	100	1586,00
LK-E560-20-P2	G 1" SK	R 1" UK	1" - R1TC-16 - 30m	88	1613,00

Korkeapainepesurikela kylmälle vedelle 200bar



- Jousipalautteinen, avomallinen letkukela esimerkiksi paineilmalle, vedelle ja öljyille.
- Soveltuu 200 barin paineenkeston ja RST-nivelen ansiosta hyvin käytettäväksi korkeapainepesurin kanssa.
- Avonainen kela ei haudo likaa ja on helppo puhdistaa.
- Kelalla valmiiksi yksikudoksisesta teräskudosletkusta (R1T-06) valmistettu asennelma, teräksisin, puristetuin liittimin.
- Käyttölämpötila on korkeintaan 100°C.

Tuotekoodi	Letkutulo Ø (")	Letkulähtö Ø (")	Letku	Suurin työ- paine (bar)	Hintaryhmä CS Ovh (€/kpl)
LK-E430-30-P1	G 3/8" SK	R 3/8" UK	3/8" - R1T-06 - 18m	180	507,53
LK-E530-30-P1	G 3/8" SK	R 3/8" UK	3/8" - R1T-06 - 25m	180	650,00
LK-E540-30-P1	G 3/8" SK	R 3/8" UK	3/8" - R1T-06 - 30m	180	799,00
LK-E560-30-P1	G 3/8" SK	R 3/8" UK	3/8" - R1T-06 - 50m	180	1594,00

Korkeapainepesurikela kuumalle vedelle 200bar



- Jousipalautteinen, avomallinen letkukela esimerkiksi paineilmalle, kylmälle ja kuumalle vedelle sekä voiteluöljyille.
- Soveltuu 200 barin paineenkeston ja RST-nivelen ansiosta hyvin käytettäväksi korkeapainepesurin kanssa.
- Avonainen kela ei haudo likaa ja on helppo puhdistaa.
- Kelalla valmiiksi kuumankestävästä, yksikudoksisesta teräskudoksetkusta (CPJ-06) valmistettu asennelma, teräksisin, puristetuin liittimin.
- Käyttölämpötila korkeintaan 130°C

Tuotekoodi	Letkutulo Ø (")	Letkulähtö Ø (")	Letku	Suurin työpaine (bar)	Hintaryhmä CS Ovh (€/kpl)
LK-E430-30-P2	G 3/8" SK	R 3/8" UK	3/8" - CPJ-06 -18m	200	533,13
LK-E530-30-P2	G 3/8" SK	R 3/8" UK	3/8" - CPJ-06 -25m	200	660,00
LK-E540-30-P2	G 3/8" SK	R 3/8" UK	3/8" - CPJ-06 -30m	200	832,00
LK-E560-30-P2	G 3/8" SK	R 3/8" UK	3/8" - CPJ-06 -50m	200	1649,00

RST letkukela MICROBAN suojatulla letkulla 69bar



- Jousipalautteinen, avomallinen, ruostumaton letkukela elintarvikelaitosten pesukäyttöön sopivalla letkulla (GTAK-08)
- Max työpaine 69bar
- Käyttölämpötilat -29 °C- + 93,3°C
- MICROBAN® suojattu ulkopinta.(ei pidä yllä bakteerikasvustoa)
- Kangaskudoksetku, taipuisa, sileä pintainen, tahraamaton.

Tuotekoodi	Letkutulo Ø (")	Letkulähtö Ø (")	Letku	Suurin työpaine (bar)	Hintaryhmä CS Ovh (€/kpl)
LK-E434-20-P1	G 1/2" SK	R 1/2" UK	1/2" - GTAK-08 - 15m	69	1354,50

Rasvaletkukela



- Jousipalautteinen, laadukas ja pitkäikäinen letkukelarunko
- Soveltuu voiteluöljyille, rasvalle, dieselöljylle
- Kelalla valmiiksi kaksikudoksisesta teräskudos kompaktiletkusta (R2K-04 tai R2K-06) valmistettu asennelma, teräksisin, puristetuin liittimin.
- Runko: Maalattu teräs
- Nivel: Teräs
- Tiivisteet: Polyuretaani (PU)

Tuotekoodi	Letkutulo Ø (")	Letkulähtö Ø (")	Letku	Suurin työpaine (bar)	Hintaryhmä CS Ovh (€/kpl)
LK-E430-50-P1	G 3/8"	G 1/2"	1/4" - R2K-04 - 18m	480	552,15
LK-E430-50-P2	G 3/8"	G 1/2"	3/8" - R2K-06 - 15m	400	552,15
LK-E430-50-P3	G 3/8"	G 1/2"	3/8" - R2K-06 - 18m	400	562,00

Teräksinen paineilmaletkukela 20bar



- Soveltuu paineilmalle, öljylle ja vedelle
- Letku kudosisvasteista polyuretaania
- Räjähdyshaarallisten tilojen ATEX-hyväksyntä II 3 GD c IIB TX
- Runko: Maalattu teräs
- Nivel: Messinki
- Tiivisteet: Viton
- Käyttölämpötila +40°C



II 3 GD
c IIB TX

Tuotekoodi	Letkutulo Ø (")	Letkulähtö Ø (")	Letku	Suurin työpaine (bar)	Hintaryhmä CS Ovh (€/kpl)
LK-E43108-14	R 1/4"	R 1/4"	8x12 PU - 20m	20	399,50
LK-E43108-16	R 1/4"	R 1/4"	10x14,5 PU - 15m	20	407,80

Paineilmaletkukela 10bar, 11m



- Soveltuu paineilmalle, öljylle ja vedelle
- Letku kudosisvasteista polyuretaania
- Runko: Iskunkestävä teknopolymeeri
- Nivel: Messinki
- Tiivisteet: Viton
- Käyttölämpötila -25 - +60°C

Tuotekoodi	Letkutulo Ø (")	Letkulähtö Ø (")	Letku	Suurin työpaine (bar)	Hintaryhmä CS Ovh (€/kpl)
LK-E261-11	R 1/4"	R 1/4"	8x12 PU - 11m	20	244,86

Hitsausletkukela 20bar



- Jousipalautteinen, avomallinen letkukela hapelle ja asetyleenille
- Avonainen kela ei haudo likaa ja on helppo puhdistaa.
- Kelalla valmiiksi 2x6mm tai 2x8mm hitsauskaksoisletku
- Räjähdysvaarallisten tilojen ATEX-hyväksyntä II 3 GD c (T5) 100 °C X

Ex II 3 GD c (T5) 100 °C X

Tuotekoodi	Letkutulo Ø (")	Letkulähtö Ø (")	Letku	Suurin työpaine (bar)	Hintaryhmä CS Ovh (€/kpl)
LK-E430-71	G 3/8"	G 3/8"	2x6mm - 13m	20	706,76
LK-E430-72	G 3/8"	G 3/8"	2x8mm - 12m	20	706,76
LK-E530-74	G 3/8"	G 3/8"	2x8mm - 20m	20	897,08

Nestekaasuletkukela 20bar



- Jousipalautteinen, avomallinen letkukela nestekaasulle (propani/butaani) ja maakaasulle (metaani)
- Avonainen kela ei haudo likaa ja on helppo puhdistaa.
- Kelalla valmiiksi 8mm nestekaasuletku
- Räjähdysvaarallisten tilojen ATEX-hyväksyntä II 3 GD c (T5) 100 °C X

Ex II 3 GD c (T5) 100 °C X

Tuotekoodi	Letkutulo Ø (")	Letkulähtö Ø (")	Letku	Suurin työpaine (bar)	Hintaryhmä CS Ovh (€/kpl)
LK-E430-82	G 3/8" vasenkätinen	G 3/8" vasenkätinen	8x15mm - 20m	20	706,76
LK-E430-83	G 3/8" vasenkätinen	G 3/8" vasenkätinen	10x17mm - 12m	20	651,32

Letkukela ABS-muovi 20bar



- Jousipalautteinen, laadukas ja pitkäikäinen letkukelarunko
- Soveltuu voiteluöljyille, dieselöljylle, kuumalle vedelle ja paineilmalle
- Kelalla valmiiksi yksikudoksisesta teräskudosletkusta (R1P-08) valmistettu asennelma, teräksisin, puristetuin liittimin.
- Runko: Iskunkestävä ABS-muovi + maalattu teräs
- Nivel: Messinki
- Tiivisteet: Viton
- Käyttölämpötila 130°C

Tuotekoodi	Letkutulo Ø (")	Letkulähtö Ø (")	Jousen pituus (m)	Letku	Suurin työpaine (bar)	Hintaryhmä CS Ovh (€/kpl)
LK-E4430-10-P1	G 1/2"	G 1/2"	15	1/2" - R1P-08 - 15m	20	331,85

CAT-ST71 - Matoletkukela 15m



- Viemärihuuhtelukela 15m kumisella matoletkulla.
- Letku valittavissa 1/8" tai 1/4" päällä.
- Letku on liukaspintaista sileää kumia
- Runko on ruostumatonta terästä
- Muovinen kela
- Letku 1/4" - 15m
- Maksimi paine 300bar
- Max. käyttölämpötila 100°C

Tuotekoodi	Suutinpää	Tulo	Hintaryhmä E Ovh (€/kpl)
CAT-ST71-02	R 1/8"	M22x1,5 UK	490,00
CAT-ST71-04	R 1/4"	M22x1,5 UK	490,00

Avoimet letkukelarungot, maalattu teräs

Letkukela avoin 10bar



- Jousipalautteinen, laadukas ja pitkäikäinen letkukelarunko
- Soveltuu voiteluöljyille, dieselöljyille, vedelle ja paineilmalle
- Suurien liitäntöjensä ansiosta soveltuu hyvin tankkauseläksi
- Runko: Maalattu teräs
- Nivel: Messinki
- Tiivisteet: Viton

 IIB 2GD c T4 T135°C X

Tuotekoodi	Letkutulo Ø (")	Letkulähtö Ø (")	Jousen pituus (m)	Letku esimerkiksi	Letku esimerkiksi	Hintaryhmä CS Ovh (€/kpl)
LK-E530-60	G 1"	G 1"	25	3/4" - 12m	1" - 8m	523,95

Letkukela avoin 20bar



- Jousipalautteinen, laadukas ja pitkäikäinen letkukelarunko
- Soveltuu voiteluöljyille, dieselöljyille, vedelle ja paineilmalle
- Runko: Maalattu teräs
- Nivel: Messinkiä
- Tiivisteet: Viton

 IIB 2GD c T4 T135°C X

Tuotekoodi	Letkutulo Ø (")	Letkulähtö Ø (")	Jousen pituus (m)	Letku esimerkiksi	Letku esimerkiksi	Hintaryhmä CS Ovh (€/kpl)
LK-E350-10	G 3/8"	G 3/8"	20	3/8" - 18m		326,30
LK-E430-10	G 1/2"	G 1/2"	18	3/8" - 18m	1/2" - 15m	369,52

Letkukela avoin 100bar



- Jousipalautteinen, laadukas ja pitkäikäinen letkukelarunko
- Soveltuu voiteluöljyille, dieselöljyille, kuumalle vedelle ja paineilmalle
- Runko: Maalattu teräs
- Nivel: AISI 304 Ruostumaton teräs
- Tiivisteet: Viton
- Käyttölämpötila korkeintaan 130°C

 IIB 2GD c T4 T135°C X

Tuotekoodi	Letkutulo Ø (")	Letkulähtö Ø (")	Jousen pituus (m)	Letku esimerkiksi	Letku esimerkiksi	Hintaryhmä CS Ovh (€/kpl)
LK-E430-20	G 1/2"	G 1/2"	18		3/8" - 18m	398,45
LK-E530-20	G 1/2"	G 1/2"	25	3/8" - 25m	1/2" - 25m	456,33
LK-E540-20	G 1"	G 1"	20	3/4" - 20m	1" - 15m	712,32
LK-E560-20	G 1"	G 1"	40	3/4" - 40m	1" - 30m	1271,05
LK-E560-26	G 1/2"	G 1/2"	60	1/2" - 60m		1271,05

Letkukela avoin 200bar



- Jousipalautteinen, laadukas ja pitkäikäinen letkukelarunko
- Soveltuu voiteluöljyille, dieselöljyille, kuumalle vedelle ja paineilmalle
- Runko: Maalattu teräs
- Nivel: AISI 304 Ruostumaton teräs
- Tiivisteet: Viton
- Käyttölämpötila 130°C



Tuotekoodi	Letkutulo Ø (")	Letkulähtö Ø (")	Jousen pituus (m)	Letku esimerkiksi	Letku esimerkiksi	Hintaryhmä CS Ovh (€/kpl)
LK-E430-30	G 3/8"	G 1/2"	18	3/8" - 18m		405,13
LK-E530-30	G 3/8"	G 1/2"	25	3/8" - 25m		471,91
LK-E540-30	G 3/8"	G 1/2"	30	3/8" - 30m		717,88
LK-E560-30	G 3/8"	G 1/2"	50	3/8" - 50m		1271,05

Letkukela avoin 400bar



- Jousipalautteinen, laadukas ja pitkäikäinen letkukelarunko
- Soveltuu voiteluöljyille, dieselöljyille, kuumalle vedelle ja paineilmalle
- Runko: Maalattu teräs
- Nivel: AISI 304 Ruostumaton teräs
- Tiivisteet: Teflon (PTFE)
- Käyttölämpötila 130°C



Tuotekoodi	Letkutulo Ø (")	Letkulähtö Ø (")	Jousen pituus (m)	Letku esimerkiksi	Letku esimerkiksi	Hintaryhmä CS Ovh (€/kpl)
LK-E430-35	G 3/8"	G 1/2"	18	3/8" - 18m	3/8" - 18m	447,43
LK-E530-35	G 3/8"	G 1/2"	25	3/8" - 25m	3/8" - 25m	515,35
LK-E540-35	G 3/8"	G 1/2"	30	3/8" - 30m	3/8" - 30m	765,24
LK-E560-35	G 3/8"	G 1/2"	50	3/8" - 50m	3/8" - 50m	1333,00

Letkukela avoin 600bar



- Jousipalautteinen, laadukas ja pitkäikäinen letkukelarunko
- Soveltuu voiteluöljyille, rasvalle, dieselöljyille
- Runko: Maalattu teräs
- Nivel: Teräs
- Tiivisteet: Polyuretaani (PU)



Tuotekoodi	Letkutulo Ø (")	Letkulähtö Ø (")	Jousen pituus (m)	Letku esimerkiksi	Letku esimerkiksi	Hintaryhmä CS Ovh (€/kpl)
LK-E430-50	G 3/8"	G 1/2"	18	1/4" - 18m	3/8" - 18m	409,58
LK-E530-50	G 3/8"	G 1/2"	25		3/8" - 25m	478,00
LK-E540-50	G 3/8"	G 1/2"	30		3/8" - 30m	729,00

Avoimet letkukelarungot, RST

Letkukela RST avoin 100bar



- Jousipalautteinen, laadukas ja pitkäikäinen letkukelarunko
- Soveltuu voiteluöljyille, dieselöljyille, kuumalle vedelle ja paineilmalle
- FDA hyväksytty
- Runko: AISI 304 Ruostumaton teräs
- Nivel: AISI 304 Ruostumaton teräs
- Tiivisteet: Viton
- Käyttölämpötila 130°C



IIB 2GD c T4 T135°C X

Tuotekoodi	Letkutulo Ø (")	Letkulähtö Ø (")	Jousen pituus (m)	Letku esimerkiksi	Letku esimerkiksi	Hintaryhmä CS Ovh (€/kpl)
LK-E434-20	G 1/2"	G 1/2"	15	1/2" - 15m		727,90
LK-E534-20	G 1/2"	G 1/2"	25	1/2" - 25m		949,74
LK-E544-20	G 1"	G 1"	30	3/4" - 20m	1" - 15m	1141,94
LK-E564-20	G 1"	G 1"	60	3/4" - 40m	1" - 30m	1983,37

Letkukela RST avoin 200bar



- Jousipalautteinen, laadukas ja pitkäikäinen letkukelarunko
- Soveltuu voiteluöljyille, dieselöljyille, kuumalle vedelle ja paineilmalle
- FDA hyväksytty
- Runko: AISI 304 Ruostumaton teräs
- Nivel: AISI 304 Ruostumaton teräs
- Tiivisteet: Viton
- Käyttölämpötila 130°C



IIB 2GD c T4 T135°C X

Tuotekoodi	Letkutulo Ø (")	Letkulähtö Ø (")	Jousen pituus (m)	Letku esimerkiksi	Letku esimerkiksi	Hintaryhmä CS Ovh (€/kpl)
LK-E434-30	G 3/8"	G 1/2"	18	3/8" - 18m		739,03
LK-E534-30	G 3/8"	G 1/2"	30	3/8" - 25m		949,74

Letkukela RST avoin 400bar



- Jousipalautteinen, laadukas ja pitkäikäinen letkukelarunko
- Soveltuu voiteluöljyille, dieselöljyille, kuumalle vedelle ja paineilmalle
- FDA hyväksytty
- Runko: AISI 304 Ruostumaton teräs
- Nivel: AISI 304 Ruostumaton teräs
- Tiivisteet: Teflon (PTFE)
- Käyttölämpötila 130°C



IIB 2GD c T4 T135°C X

Tuotekoodi	Letkutulo Ø (")	Letkulähtö Ø (")	Jousen pituus (m)	Letku esimerkiksi	Letku esimerkiksi	Hintaryhmä CS Ovh (€/kpl)
LK-E434-35	G 3/8"	G 1/2"	15	3/8" - 18m		801,36

Avoimet letkukelarungot, ABS-muovi

Letkukela ABS-muovi avoin 100bar



- Jousipalautteinen, laadukas ja pitkäikäinen letkukelarunko
- Soveltuu voiteluöljyille, dieselöljyille, kuumalle vedelle ja paineilmalle
- Kohteisiin joissa tarvitaan edullista, mutta ruostumatonta kelaä, esim. maatilat
- Runko: Iskunkestävä ABS-muovi + AISI 304 Ruostumaton teräs
- Nivel: AISI 304 Ruostumaton teräs
- Tiivistet: Viton
- Käyttölämpötila 130°C
- Kuvan letku ei sisälly hintaan



IIB 2GD c T4 T135°C X

Tuotekoodi	Letkutulo Ø (")	Letkulähtö Ø (")	Jousen pituus (m)	Letku esimerkiksi	Letku esimerkiksi	Hintaryhmä CS Ovh (€/kpl)
LK-E4434-20	G 1/2"	G 1/2"	18	3/8" - 18m	1/2" - 15m	528,68

Letkukela ABS-muovi avoin 200bar



- Jousipalautteinen, laadukas ja pitkäikäinen letkukelarunko
- Soveltuu voiteluöljyille, dieselöljyille, kuumalle vedelle ja paineilmalle
- Kohteisiin joissa tarvitaan edullista, mutta ruostumatonta kelaä, esim. maatilat
- Runko: Iskunkestävä ABS-muovi + AISI 304 Ruostumaton teräs
- Nivel: AISI 304 Ruostumaton teräs
- Tiivistet: Viton
- Käyttölämpötila 130°C
- Kuvan letku ei sisälly hintaan



IIB 2GD c T4 T135°C X

Tuotekoodi	Letkutulo Ø (")	Letkulähtö Ø (")	Jousen pituus (m)	Letku esimerkiksi	Letku esimerkiksi	Hintaryhmä CS Ovh (€/kpl)
LK-E4434-30	G 3/8"	G 1/2"	18	3/8" - 18m		538,68

Umpinaiset letkukelarungot, maalattu teräs

Letkukela koteloitu 20bar



- Jousipalautteinen, laadukas ja pitkäikäinen letkukelarunko
- Soveltuu voiteluöljyille, rasvalle, vedelle ja dieselöljylle
- Runko: Maalattu teräs
- Nivel: Messinki
- Tiivisteet: Viton



IIB 2GD c T4 T135°C X

Tuotekoodi	Letkutulo Ø (")	Letkulähtö Ø (")	Jousen pituus (m)	Letku esimerkiksi	Letku esimerkiksi	Hintaryhmä CS Ovh (€/kpl)
LK-E440-10	G 1/2"	G 1/2"	18	3/8" - 18m	1/2" - 15m	420,71

Letkukela koteloitu 150bar



- Jousipalautteinen, laadukas ja pitkäikäinen letkukelarunko
- Soveltuu voiteluöljyille, rasvalle ja dieselöljylle
- Runko: Maalattu teräs
- Nivel: Teräs
- Tiivisteet: Polyuretaani (PU)



IIB 2GD c T4 T135°C X

Tuotekoodi	Letkutulo Ø (")	Letkulähtö Ø (")	Jousen pituus (m)	Letku esimerkiksi	Letku esimerkiksi	Hintaryhmä CS Ovh (€/kpl)
LK-E440-40	G 1/2"	G 1/2"	15	1/2" - 15m		427,00

Letkukela koteloitu 600bar



- Jousipalautteinen, laadukas ja pitkäikäinen letkukelarunko
- Soveltuu rasvalle
- Runko: Maalattu teräs
- Nivel: Teräs
- Tiivisteet: Polyuretaani (PU)



IIB 2GD c T4 T135°C X

Tuotekoodi	Letkutulo Ø (")	Letkulähtö Ø (")	Jousen pituus (m)	Letku esimerkiksi	Letku esimerkiksi	Hintaryhmä CS Ovh (€/kpl)
LK-E440-50	G 3/8"	G 1/2"	18	1/4" - 18m	3/8" - 15m	436,30

Käsi­käyt­toiset letkukelat

Käsi­käyt­ttöinen letkukela 100bar



- Soveltuu esim. ilmalle, vedelle, öljylle
- Runko: Maalattu teräs
- Nivel: AISI 304 Ruostumaton teräs
- Tiivisteet: Viton
- Käyttö­lämpötila max. 130°C

Tuotekoodi	Letkutulo Ø (")	Letkulähtö Ø (")	Letku esimerkiksi	Letku esimerkiksi	Hintaryhmä CS Ovh (€/kpl)
LK-E7522001-200	G 1"	G 1"	1" - 20m	3/4" - 25m	712,30
LK-E7522001-250	G 1/2"	G 1/2"	1/2" - 40m	3/8" - 50m	640,90
LK-E7532001-200	G 1"	G 1"	1" - 30m	3/4" - 40m	758,20
LK-E7532001-250	G 1/2"	G 1/2"	1/2" - 70m	3/8" - 80m	683,40
LK-E7552001-200	G 1"	G 1"	1" - 45m	3/4" - 60m	817,70
LK-E7552001-250	G 1/2"	G 1/2"	1/2" - 105m	3/8" - 120m	741,20
LK-E7562001-200	G 1"	G 1"	1" - 60m	3/4" - 80m	855,10
LK-E7562001-250	G 1/2"	G 1/2"	1/2" - 140m	3/8" - 160m	775,20

Käsi­käyt­ttöinen letkukela 200bar



- Soveltuu esim. ilmalle, vedelle, öljylle
- Runko: Maalattu teräs
- Nivel: AISI 304 Ruostumaton teräs
- Tiivisteet: Viton
- Käyttö­lämpötila max. 130°C

Tuotekoodi	Letkutulo Ø (")	Letkulähtö Ø (")	Letku esimerkiksi	Letku esimerkiksi	Hintaryhmä CS Ovh (€/kpl)
LK-E7522001-300	G 3/8"	G 1/2"	1/2" - 40m	3/8" - 50m	637,50
LK-E7532001-300	G 3/8"	G 1/2"	1/2" - 70m	3/8" - 80m	680,00
LK-E7552001-300	G 3/8"	G 1/2"	1/2" - 105m	3/8" - 120m	737,80
LK-E7562001-300	G 3/8"	G 1/2"	1/2" - 140m	3/8" - 160m	773,50

Käsiikäyttöinen letkukela 250bar



- Soveltuu esim. ilmalle, vedelle, öljylle
- Runko: Muovi
- Käyttölämpötila max. 160 °C

Tuotekoodi	Letkutulo Ø (")	Letkulähtö Ø (")	Letku esimerkiksi	Nivel	Hintaryhmä CS Ovh (€/kpl)
LK-PT16	R 3/8" UK	R 3/8" UK	3/8" - 10m	Messinki	250,00
LK-PT46	R 3/8" UK	R 3/8" UK	3/8" - 40m	Messinki	320,00
LK-PT47	R 3/8" UK	R 3/8" UK	3/8" - 40m	AISI 304	552,00

Letkukelojen tarvikkeet

Kääntyvät seinätelineet



Tuotekoodi	Materiaali	Kela sarjalle	Hintaryhmä CS Ovh (€/kpl)
LK-E430-05	Teräs	430	45,19
LK-E430-06	AISI 304	434	88,59
LK-E440-05	Teräs	440	48,75
LK-E530-05	Teräs	530	48,75
LK-E540-05	Teräs	540	115,75
LK-E540-06	AISI 304	540	275,60

Letkustopparit

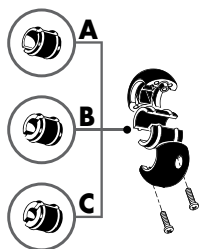

Tuotekoodi	Kelatyyppi	Letkun ulko Ø (mm)	Letkulle (")	Hintaryhmä CS Ovh (€/kpl)
LK-KR8102	Teräs	13-15, 16-18, 18-22	1/4", 3/8", 1/2"	11,13
LK-KR8807	Teräs	24-26, 34-36	3/4", 1"	14,47
LK-KR8104	AISI 304	13-15, 16-18, 18-22	1/4", 3/8", 1/2"	8,90

Letkukelojen mittakuvat

Avoimet letkukelarungot

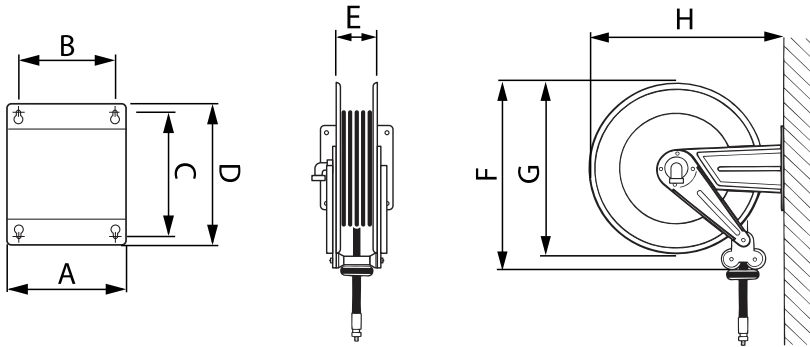

Sarja	A	B	C	D	E	F	G	H
300	186	140	196	226	110	355	350	365
350	186	140	196	226	110	400	390	410
430	186	140	196	226	115	450	420	460
530	203	153	220	258	115	550	510	560
540	300	218	228	268	190	550	510	573
560	488	399	238	272	368	522	510	578

Avoimet letkukelarungot

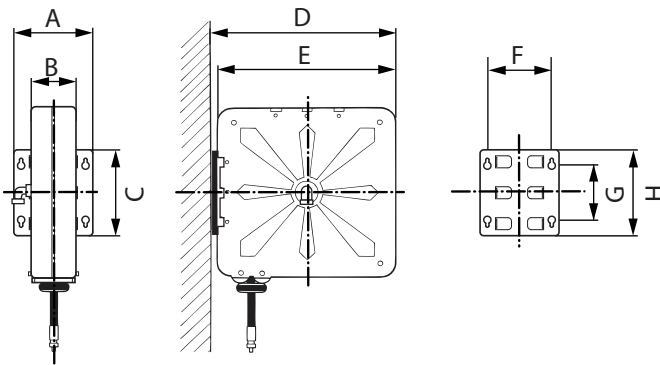

Sarja	A	B	C	D	E	F	G	H
440	217	140	236	500	485	177	180	236

Veivattavat letkukelarungot

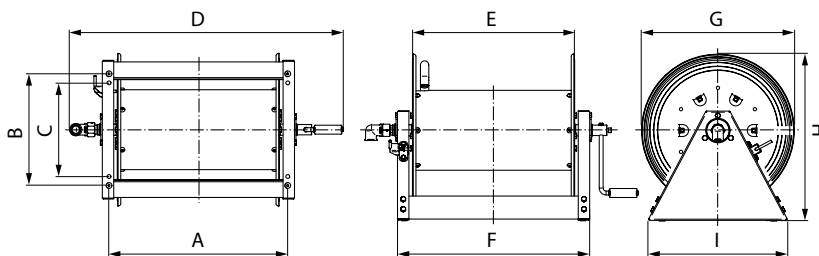

Sarja	A	B	C	D	E	F	G	H	I
E7522001	297	373	313	631	242	342	510	555	468
E7532001	377	373	313	711	322	422	510	555	468
E7552001	517	373	313	851	462	562	510	555	468
E7562001	657	373	313	991	602	702	510	555	468

Pesu- ja sumutinkärret

Sumutinkannu



- Sumutinkannu pieniviskositeettisten pesuaineiden ja voiteluöljyjen sumuttamiseen.
- Materiaali: maalattu teräs
- Kun kannu täytetään 3/4 pesunesteellä ja paineistetaan ilmalla 6-8 bariin, ne toimivat itsenäisesti ilman jatkuvaa liitäntää paineilmajärjestelmään.
- Ei herkästi syttyville tai syövyttävälle aineille.
- Tiivisteet: NBR ja EPDM

Tuotekoodi	Letkun pituus (m)	Kapasiteetti säiliö (L)	Max. sumutuspaine (bar)	Liikuteltavuus	Hintaryhmä CS Ovh (€/kpl)
70-E22017	5	16	10	Kannettava	290,85
70-E22024	5	24	8	Pyörillä	325,00

Sumutinkannu RST 24L



- Sumutinkannu pieniviskositeettisten pesuaineiden ja voiteluöljyjen sumuttamiseen.
- Materiaali: maalattu ruostumaton teräs
- Kun kannu täytetään 3/4 pesunesteellä ja paineistetaan ilmalla 6-8 bariin, ne toimivat itsenäisesti ilman jatkuvaa liitäntää paineilmajärjestelmään.
- Ei herkästi syttyville tai syövyttävälle aineille.
- Tiivisteet: NBR ja EPDM

Tuotekoodi	Letkun pituus (m)	Kapasiteetti säiliö (L)	Max. sumutuspaine (bar)	Hintaryhmä CS Ovh (€/kpl)
70-E23024	5	24	8	535,47

Sumutinkahva



- Messingistä tai ruostumattomasta teräksestä valmistettu sumutinkahva EPDM-tiivisteillä
- Varustettu messinkisuuttimella, jonka läpivirtaus n. 1-1,5l/min
- Tarkoitettu käytettäväksi esim. 70-E22017 ja 70-E22024 sumutinkannujen kanssa tai 5m spiraaliletkulla EKR2205 liitettävissä R 1/4" ulkokierteellä. Letkuliitin mahdollisuus poistaa kahvasta, jolloin liitos R 1/4" SK.

Tuotekoodi	Selite	Hintaryhmä CS Ovh (€/kpl)
70-E24805	Sumutinkahva Messinki/EPDM	77,06
70-E24806	Sumutinkahva RST/EPDM	119,09
70-EKR2205	Spiraaliletku 5m	59,00

Osienpesuallas 65L



- Ecodora pesuallas 65 litran pyörillä kulkevalla tankilla.
- Osat peseytyvät altaassa kuplivan nesteen voimasta ja irtonainen lika vajoaa tankin pohjalle.
- Mukana paineilmapistooli ja pesuharja osien esipuhdistukseen.
- Max. käyttöpaine 0,5 bar
- Tiivisteet: NBR ja EPDM

Tuotekoodi	Kapasiteetti pesuallas (L)	Kapasiteetti säiliö (L)	Käyttöpaine (bar)	Hintaryhmä CS Ovh (€/kpl)
70-E70365	50	65	0,5	949,00

Jäteöljyvaunut

Jäteöljyvaunu monttuun 65L

- Huoltomonttuun asennettava jäteöljyvaunu
- Säädettävä, liikkuva alusta
- Painovoimaisesti tyhjennettävä



Tuotekoodi	Kapasiteetti säiliö (L)	Hintaryhmä CS Ovh (€/kpl)
70-E42060	65	467,36

Jäteöljyvaunu monttuun 110L

- Huoltomonttuun asennettava jäteöljyvaunu
- Säädettävä, liikkuva alusta
- Painovoimaisesti tyhjennettävä



Tuotekoodi	Kapasiteetti säiliö (L)	Hintaryhmä CS Ovh (€/kpl)
70-E42062	110	609,34

Jäteöljyvaunu lattialle 50L

- Neljällä pyörällä varustettu jäteöljyvaunu lattialle
- Imutyhjennys
- Korkeus 235mm



Tuotekoodi	Kapasiteetti säiliö (L)	Varustus	Hintaryhmä CS Ovh (€/kpl)
70-E42069	50	pikaliitin	408,77
70-E42070	50	imuyhde	401,00

Jäteöljyvaunu lattialle 95L

- Neljällä pyörällä varustettu jäteöljyvaunu lattialle
- Imutyhjennys pikaliittimellä
- Korkeus 200mm



Tuotekoodi	Kapasiteetti säiliö (L)	Varustus	Hintaryhmä CS Ovh (€/kpl)
70-E42072	95	pikaliitin	596,29

Jäteöljyvaunu lattialle 150L

- Neljällä pyörällä varustettu jäteöljyvaunu lattialle
- Mukana paineilmatoiminen kalvopumppu jolla tyhjennys helppo suorittaa
- Korkeus 295mm



Tuotekoodi	Kapasiteetti säiliö (L)	Varustus	Hintaryhmä CS Ovh (€/kpl)
70-E42076	150	Kalvopumppu	1560,40

Öljyntäyttölaitteet

Öljyntäyttölaite käsipumpulla



- Ecodoran käsikäyttöinen öljyntäyttölaite terässäiliöllä.
- 24L mallissa säiliössä pyörät alla, jolloin liikuttelu on helppoa.
- Öljyn max. viskositeetti SAE 240
- Pinnankorkeudenosoitin

Tuotekoodi	Letkun pituus (m)	Kapasiteetti säiliö (L)	Tuotto (g/isku)	Liikuteltavuus	Hintaryhmä CS Ovh (€/kpl)
70-E32016	2	16	220	Kannettava	223,72
70-E32024	2	24	220	Pyörillä	261,56

Öljyntäyttölaite paineilmatoinen

- Ecodoran käsikäyttöinen öljyntäyttölaite terässäiliöllä.
- Säiliössä pyörät alla, jolloin liikuttelu on helppoa.
- Öljyn max. viskositeetti SAE 130
- Pinnankorkeudenosoitin



Tuotekoodi	Letkun pituus (m)	Kapasiteetti säiliö (L)	Liikuteltavuus	Hintaryhmä CS Ovh (€/kpl)
70-E33016	2	16	Kannettava	223,72
70-E33024	2	24	Pyörillä	261,56

Imuvaihtajat

Paineilmatoiminen imuvaihtaja



- Imuvaihtaja imee 1,5-2l/min käytettäessä 6mm imuputkea ja öljyn ollessa 70-80 °C .
- Imuvaihtajan mukana toimitetaan 2m valutus- ja imulet-kut
- Säiliön kyljessä mittaputki, josta näkee kuinka täynnä säiliö on.
- Paineilmasyöttö alipainetta varten 6,5-7bar.
- Tyhjennetään kumoamalla

Laitteen mukana toimitetaan imuputket/adapterit:

- 5mm, pituus 700mm muovinen ja metallinen
- 6mm, pituus 700mm muovinen ja metallinen
- 7mm, pituus 1000m muovinen
- 8mm, pituus 700mm muovinen
- Adapterit automerkeille: Volkswagen, BMW, Citroen ja Mercedes Benz (16mm)
- Tilauksesta myös JTD-Fiat ja Audi

Tuotekoodi	Imusäiliö	Kapasiteetti valutus	Kapasiteetti imu	Paineilman täyttöaika	Hintaryhmä CS Ovh (€/kpl)
70-E43024	24 l	20 l	15-16 l	1-1,5 min	359,50

Paineilmatoiminen imuvaihtaja



- Imuvaihtaja imee 1,5-2l/min käytettäessä 6mm imuputkea ja öljyn ollessa 70-80 °C .
- Imuvaihtajan mukana toimitetaan 2m valutus- ja imulet-kut
- Säiliön kyljessä mittaputki, josta näkee kuinka täynnä säiliö on.
- Paineilmasyöttö alipainetta varten 6,5-7bar.
- Paineilma-avusteinen tyhjennys, max tyhjennyspaine 0,5 bar.

Laitteen mukana toimitetaan imuputket/adapterit:

- 5mm, pituus 700mm muovinen ja metallinen
- 6mm, pituus 700mm muovinen ja metallinen
- 7mm, pituus 1000m muovinen
- 8mm, pituus 700mm muovinen
- Adapterit automerkeille: Volkswagen, BMW, Citroen ja Mercedes Benz (16mm)
- Tilauksesta myös JTD-Fiat ja Audi

Tuotekoodi	Imusäiliö	Kapasiteetti valutus	Kapasiteetti imu	Paineilman täyttöaika	Hintaryhmä CS Ovh (€/kpl)
70-E43060	60 l	52 l	43-45 l	2 min	573,31
70-E43090	90 l	75 l	60-65 l	3-3,5 min	666,02

Paineilmatoiminen imuvaihtaja kaukalolla



- Imuvaihtaja imee 1,5-2l/min käytettäessä 6mm imuputkea ja öljyn ollessa 70-80 °C .
- Imuvaihtajan mukana toimitetaan 2m valutus- ja imulet-
kut.
- Säiliön kyljessä mittaputki, josta näkee kuinka täynnä säiliö
on.
- Paineilmasyöttö alipainetta varten 6,5-7bar.
- Kaukalo mahdollistaa myös valutuksen painovoimalla
- Paineilma-avusteinen tyhjennys, max tyhjennyspaine 0,5
bar.

Laitteen mukana toimitetaan imuputket/adapterit:

- 5mm, pituus 700mm muovinen ja metallinen
- 6mm, pituus 700mm muovinen ja metallinen
- 7mm, pituus 1000m muovinen
- 8mm, pituus 700mm muovinen
- Adapterit automerkeille: Volkswagen, BMW, Citroen ja
Mercedes Benz (16mm)
- Tilauksesta myös JTD-Fiat ja Audi

Tuotekoodi	Imusäiliö	Kapasiteetti valutus	Kapasiteetti imu	Paineilman täyttöaika	Valutussuppilo	Hintaryhmä CS Ovh (€/kpl)
70-E44060	60 l	52 l	43-45 l	2 min	15 l	806,03
70-E44090	90 l	75 l	60-65 l	3-3,5 min	15 l	860,91

Sähkötoiminen imuvaihtaja CAMBIAOLIO



- Sähkötoiminen PIUSI:n 230V imuvaihtaja.
- Kehittää alipaineen, jolloin imuputkella saadaan öljy imet-
tyä suoraan tyhjennys- tai täyttökorkista
- 12l muovisäiliö
- Alipainemittari
- Imuvirtaus 2-10l/min
- Tarkoitettu jatkuvaan käyttöön
- Melu alle 70dB
- Irroitettava imuputken teline, josta valunut öljy on helppo
poistaa

Tuotekoodi	Käyttöjännite	Käyttökohde	Imunopeus (l/min)	Hintaryhmä CS Ovh (€/kpl)
CAMBIAOLIO	230 VAC	Öljy/Diesel	2-10	619,00

MESTO Saugfix 4L



- Alipainekannu nesteiden imemiseen, myös öljypohjaisille.
- Materiaalit PE / NBR
- Alipainemittari
- Imuletku 50 cm imusuulakkeella

Tuotekoodi	Max. paine (bar)	Paino (kg)	Korkeus (mm)	Leveys (mm)	Säiliö (l)	Hintaryhmä CS Ovh (€/kpl)
70-M3253P	-0,7bar	1,4	505	180	4	196,20

Suodatinyksiköt

Suodatinyksikkö FILTROLL



- Piusi Filtroll suodatinyksiköt öljyn ja dieselin pumppaukseen
- Kärryssä on kaksiosainen suodatus vedenerottimella
- 30µ esisuodatus vedenerottimella
- 5µ suodatus pienempien hiukkasten suodatukseen
- Virtaus 56l/min, oil-mallissa 25l/min
- Diesel-mallissa tankkauspistooli
- AC-malli jatkuvaan käyttöön
- DC-mallissa käyttöaika max 30min

Tuotekoodi	Käyttöjännite	Käyttökohde	Imunopeus (l/min)	Pumppu	Hintaryhmä CS Ovh (€/kpl)
FILTROLL	230 VAC	Diesel	0-56	GTB-56RUNKO	1490,00
FILTROLL-12V	12 VDC	Diesel	0-56	GTB-12-24	1490,00
FILTROLL-OIL	230 VAC	Öljy/Diesel	0-25	GVISCOMAT70	1690,00

Suodatinyksikkö DEPUROIL



- Suodatinyksikkö Hydraulikka ja vaihteistoöljyjen suodattamiseen.
- Käyttöjännite 230 VAC
- 25 l/min-suodatustiheys n. 10 mic.
- Melu alle 70 db
- "Hydrauliikan munuainen"
- Öljyn maksimi viskositeetti 500cSt
- Depuroilin pumppu on GVISCOMAT70-230

Tuotekoodi	Käyttöjännite	Käyttökohde	Imunopeus (l/min)	Pumppu	Hintaryhmä CS Ovh (€/kpl)
DEPUROIL	230 VAC	Öljy/Diesel	0-25	GVISCOMAT70-230	759,00
DEPUROIL-LMS		DEPUROIL/GVISCOMAT lamellisarja			42,00
DEPUROIL-TS		DEPUROIL/GV ISCOMAT tiivistesarja			24,00

Tuotekoodi	Selite	Hintaryhmä K Ovh (€/kpl)
CS-05AN	DEPUROIL vaihtosuodatin 10mic	27,21

Tynnyrivaunut ja astiakärryt

70-E80200 - Tynnyrivaunu



- Tynnyrivaunu 180kg/200l öljy/rasvatynnyrille.
- Kestävä teräsrunko
- Kärryyn voidaan kiinnittää paineilmatoiminen mäntäpumppu
- Pidike rasva-/öljypistoolille

Tuotekoodi	Astiakoko	Hintaryhmä CS Ovh (€/kpl)
70-E80200	180kg	288,27

70-E80201 - Tynnyrivaunu



- Tynnyrivaunu 180kg/200l öljy/rasvatynnyrille.
- Kestävä teräsrunko
- Kärryyn voidaan kiinnittää Ecodoran letkukela pistooli-
neen ja paineilmatoiminen mäntäpumppu
- Pidike rasva-/öljypistoolille

Tuotekoodi	Astiakoko	Hintaryhmä CS Ovh (€/kpl)
70-E80201	180kg	705,70

70-E80210 - Tynnyrivaunu



- Tynnyrivaunu 180kg/200l öljy/rasvatynnyrille.
- Kestävä teräsrunko
- Kärryyn voidaan kiinnittää Ecodoran letkukela pistooli-
neen ja paineilmatoiminen mäntäpumppu
- Pidike rasva-/öljypistoolille

Tuotekoodi	Astiakoko	Hintaryhmä CS Ovh (€/kpl)
70-E80210	180kg	370,00

70-E80035 - Astiakärry

- Astiakärry 20-60kg astioille.
- Sopii hyvin esim. rasvatynnyrille ym.
- Kestävä teräsrunko
- Helppo kuljettaa yhdellä kädellä

Tuotekoodi	Astiakoko	Hintaryhmä CS Ovh (€/kpl)
70-E80035	20-60kg	109,07

70-E80040 - Astiakärry

- Astiakärry 20-60kg astioille.
- Sopii hyvin esim. rasvatynnyrille ym.
- Kestävä teräsrunko
- Tukeva, kahden käden kahva, jossa pidikkeet esim. rasva-
pistoolille

Tuotekoodi	Astiakoko	Hintaryhmä CS Ovh (€/kpl)
70-E80040	20-60kg	126,21

**70-E42000 - Astiakärry
valutusaltaalla**

- Astiakärry 180kg astioille.
- Valutusallas 15 l sihdillä, sulkuventtiilillä ja korkeussäädöllä.
- Soveltuu jäteöljyn valutukseen suoraan 180 kg tynnyriin
(ei sis. toimitukseen)
- Kestävä teräsrunko
- Pidike rasva-/öljypistoolille

Tuotekoodi	Astiakoko	Hintaryhmä CS Ovh (€/kpl)
70-E42000	180kg	459,78

Rasvaussarjat

70-E64031 - Rasvaussarja 12-30kg



- Täydellinen rasvaussarja 12-30kg astioille, sisähalkaisija 260-300mm.
- 50:1 paineilmatoiminen mäntäpumppu, tuotto 1500g/min
- Sarjaan kuuluu lisäksi astia- ja saattokansi sekä rasvapistooli
- Sarjan sisältö:
 - 70-E62048 rasvapumppu 50:1, tuotto 1500 g/min
 - 70-E66888 rasvapistooli pyörivällä nivelellä
 - 70-E65310 astiakansi 310 mm
 - 70-E66310 saattokansi 255-300 mm
 - Jakeluletku 4m

Tuotekoodi

Astiakoko (kg)

Hintaryhmä CS
Ovh (€/kpl)

70-E64031

12-30

592,20

70-E64033 - Rasvaussarja kärryllä 12-30kg



- Täydellinen rasvaussarja 12-30kg astioille, sisähalkaisija 260-300mm.
- 50:1 paineilmatoiminen mäntäpumppu, tuotto 1500g/min
- Sarjaan kuuluu lisäksi astiakärry, astia- ja saattokansi sekä rasvapistooli
- Sarjan sisältö:
 - 70-E62048 rasvapumppu 50:1, tuotto 1500 g/min
 - 70-E66888 rasvapistooli pyörivällä nivelellä
 - 70-E65310 astiakansi 310 mm
 - 70-E66310 saattokansi 255-300 mm
 - 70-E80035 astiakärry
 - Jakeluletku 4m

Tuotekoodi

Astiakoko (kg)

Hintaryhmä CS
Ovh (€/kpl)

70-E64033-S

12-30

654,00

70-E64064 - Rasvaussarja 50-60kg

- Täydellinen rasvaussarja 50-60kg astioille, sisähalkaisija 370-420mm
- 50:1 paineilmatoiminen mäntäpumppu, tuotto 1500g/min
- Sarjaan kuuluu lisäksi astiakärry, astia- ja saattokannet sekä rasvapistooli
- Sarjan sisältö:
 - 70-E62074 rasvapumppu 50:1, tuotto 1500 g/min
 - 70-E80050 astiakärry
 - 70-E66888 rasvapistooli pyörivällä nivelellä
 - 70-E65420 astiakansi 420 mm
 - 70-E66400 saattokansi 360-400 mm
 - Jakeluletku 4m

Tuotekoodi

Astiakoko (kg)

Hintaryhmä CS
Ovh (€/kpl)

70-E64064

50

669,00

70-E64070 - Rasvaussarja 180-220kg

- Täydellinen rasvaussarja 180-220kg astioille
- 50:1 paineilmatoiminen mäntäpumppu, tuotto 1500g/min
- Sarjaan kuuluu lisäksi tynnyrivaunu, astia- ja saattokannet sekä rasvapistooli
- Sarjan sisältö:
 - 70-E62095 rasvapumppu 50:1, tuotto 1500 g/min
 - 70-E80200 tynnyrivaunu
 - 70-E66888 rasvapistooli pyörivällä nivelellä
 - 70-E65600 astiakansi 600 mm
 - 70-E66590 saattokansi 540-580 mm
 - Jakeluletku 4m

Tuotekoodi

Astiakoko (kg)

Hintaryhmä CS
Ovh (€/kpl)

70-E64070

180

935,00

Rasvaprässit

Kahden käden rasvaprässi LINCOLN

Tuotekoodi	Valmistaja	Letkulähtö Ø (")	Hintaryhmä CS Ovh (€/kpl)
70-L1142	Lincoln	1/8"	58,87



Toimitetaan kovalla putkella, jossa on 3-leukasuutin.

Yhden käden rasvaprässi LINCOLN

Tuotekoodi	Valmistaja	Letkulähtö Ø (")	Hintaryhmä CS Ovh (€/kpl)
70-L1132	Lincoln	1/8"	96,77



Toimitetaan kovalla putkella, jossa on 3-leukasuutin.

Kahden käden rasvaprässi SAMOA

Tuotekoodi	Valmistaja	Letkulähtö Ø (")	Hintaryhmä CS Ovh (€/kpl)
70-S101200	Samoa	1/8"	29,72



Toimitetaan kovalla putkella, jossa on 4-leukasuutin.

Kahden käden rasvaprässi UMETA

Tuotekoodi	Valmistaja	Letkulähtö Ø (")	Hintaryhmä CS Ovh (€/kpl)
70-U75PK	Umeta	1/8"	44,35



Toimitetaan taipuisalla letkulla, jossa on 4-leukasuutin.

Yhden käden rasvaprässi UMETA

Tuotekoodi	Valmistaja	Letkulähtö Ø (")	Hintaryhmä CS Ovh (€/kpl)
70-U85PK	Umeta	1/8"	64,95



Toimitetaan taipuisalla letkulla, jossa on 4-leukasuutin.

Paineilmarasvaprässi UMETA

Tuotekoodi	Valmistaja	Letkulähtö Ø (")	Hintaryhmä CS Ovh (€/kpl)
70-UDRP30	Umeta	1/8"	144,70



Toimitetaan taipuisalla letkulla ja kovalla putkella, joissa on 4-leukasuutin.

Yhden käden rasvaprässi SAMOA

Tuotekoodi	Valmistaja	Letkulähtö Ø (")	Hintaryhmä CS Ovh (€/kpl)
70-S106200	Samoa	1/8"	42,07



Toimitetaan kovalla putkella, jossa on 4-leukasuutin.

Paineilmarasvaprässi SAMOA

Tuotekoodi	Valmistaja	Letkulähtö Ø (")	Letkutulo Ø (")	Hintaryhmä CS Ovh (€/kpl)
70-S168600	Samoa	1/8"	1/4"	105,74

Toimitetaan taipuisalla letkulla, jossa on 4-leukasuutin. 60:1.



Taipuisa letku rasvaprässiin

Tuotekoodi	Pituus (mm)	Letkulähtö Ø (")	Suutin	Hintaryhmä NTO Ovh (€/kpl)
70-RLM300	300	1/8"	4-leuka	7,48
70-RLM450	450	1/8"	4-leuka	8,94
70-RLK500	500	1/8"	4-leuka	9,90



Taipuisa letku, jossa 1/8" kierteet päissä

Akkukäyttöinen rasvaprässi Ni-Cd LINCOLN



- Mukana 1kpl tehokas 18V Ni-Cd akku
- Moottori sisältää automaattisen ylikuormitusuojan, joka nollatetaan painonapista
- Tarkistuskara rasvan virtauksen valvontaan
- Pidin letkulle ja suuttimelle
- Toimintapaine 520 bar saakka
- Tuotto 280 gr/min (69 bar paineella)
- 2 käyttöaluetta: nipoille ja rasvantäyttöön
- Täyttö rasvapatruunalla tai irtorasvalla
- Täyttöyhde: 1/8" NPT naaras
- Sisältää kantolaukun

Tuotekoodi	Valmistaja	Letkulähtö Ø (")	Hintaryhmä CS Ovh (€/kpl)
70-L1842-E	Lincoln	1/8"	560,00

Akkukäyttöinen rasvaprässi Li-Ion LINCOLN



- Sisäänrakennetulla virtausmittarilla, LCD-näytöllä ja työvalolla varustettu laadukas akkukäyttöinen rasvapuristin
- Mukana 1kpl tehokas 18V Li-Ion akku, jonka käyttöaika on jopa kolminkertainen tavalliseen Ni-Cd -akkuun nähden
- LCD-näyttö kertoo annostellun rasvan määrän
- Toimintapaine 517 bar saakka
- Tuotto 99-255 gr/min (69 bar paineella)
- 2 käyttönopeusalueita: nipoille ja rasvantäyttöön
- Täyttö rasvapatruunalla tai irtorasvalla
- Täyttöyhde: 1/8" NPT naaras
- Sisältää tukevan kantolaukun

Tuotekoodi	Valmistaja	Letkulähtö Ø (")	Hintaryhmä CS Ovh (€/kpl)
70-L1862-E	Lincoln	1/8"	760,00

Akku 18V LINCOLN



Tuotekoodi	Yhteensopivuus	Valmistaja	Tyyppi	Hintaryhmä CS Ovh (€/kpl)
70-L1801	70-L1842-E	Lincoln	18V NiCd 1900 mAh	181,40
70-L1861	70-L1862-E	Lincoln	18V Li-Ion 3000 mAh	239,00

Akkulaturi LINCOLN



Tuotekoodi	Yhteensopivuus	Valmistaja	Jännite	Hintaryhmä CS Ovh (€/kpl)
70-L1410-E	70-L1801 (Ni-Cd)	Lincoln	230 VAC	171,40
70-L1815-A	70-L1801 (Ni-Cd)	Lincoln	12 / 24 VDC	179,00
70-L1850-E	70-L1861 (Li-Ion)	Lincoln	230 VAC	169,00

Varaosaletku LINCOLN

Tuotekoodi	Selite	HintaryhmäCS Ovh (€/kpl)
70-L1230	Varaosaletku Lincoln akkuprässeihin 762mm	84,00

Rasvaussuuttimet

70-L82784 - Piikkisuutin LINCOLN

Tuotekoodi	Tuote	Liitos	Hintaryhmä CS Ovh (€/kpl)
70-L82784	LINCOLN-piikkijatkosuutin	RASVANIPPA	54,54



70-L5803 Piikkisuutin LINCOLN

Tuotekoodi	Tuote	Liitos	Hintaryhmä CS Ovh (€/kpl)
70-L5803	LINCOLN-piikkisuutin	1/8" NPT SK	21,15



70-L91108 - Täyttönippa LINCOLN

Tuotekoodi	Tuote	Liitos	Hintaryhmä CS Ovh (€/kpl)
70-L91108	LINCOLN-täyttönippa Ø 8,5mm	1/8" NPT UK	19,42



70-L80133 - Täyttösuihin LINCOLN

Tuotekoodi	Tuote	Liitos	Hintaryhmä CS Ovh (€/kpl)
70-L80133	LINCOLN-täyttösuihin 8,5mm	3/8" NPT SK	110,25



70-L5852 - Rasvasuihin LINCOLN

Tuotekoodi	Tuote	Liitos	Hintaryhmä CS Ovh (€/kpl)
70-L5852	LINCOLN-prässisuihin - 3-leuka	1/8" NPT SK	11,02



70-L5883 - Rasvasuihin 90° LINCOLN

Tuotekoodi	Tuote	Liitos	Hintaryhmä CS Ovh (€/kpl)
70-L5883	LINCOLN-rasvasuihin 90° Ø 14mm	1/8" NPT SK	43,41



70-U515G - Rasvasuutin 4-leuka



Tuotekoodi	Tuote	Liitoskierre	Hintaryhmä CS Ovh (€/kpl)
70-U515G	4-leukasuutin	1/8"	8,30

70-E66741 - Rasvasuutin 4-leuka 90°



Tuotekoodi	Tuote	Liitoskierre	Hintaryhmä CS Ovh (€/kpl)
70-E66741	4-leukasuutin 90° kulmalla	1/8"	13,24

70-E66742 - Tasonippasuutin 16mm



Tuotekoodi	Tuote	Liitoskierre	Hintaryhmä CS Ovh (€/kpl)
70-E66742	Tasonippasuutin vedettävä 16mm	1/8"	12,13

DIN3404 Tasonipoille (halkaisija 16mm, korkeus 6,5mm)

70-E66743 - Tasonippasuutin 16mm



Tuotekoodi	Tuote	Liitoskierre	Hintaryhmä CS Ovh (€/kpl)
70-E66743	Tasonippasuutin työnnettävä 16mm	1/8"	12,13

DIN3404 Tasonipoille (halkaisija 16mm, korkeus 6,5mm)

70-U522 - Tasonippasuutin 22mm



Tuotekoodi	Tuote	Liitoskierre	Hintaryhmä CS Ovh (€/kpl)
70-U522	Tasonippasuutin vedettävä 22mm	1/8"	20,90

DIN3404 Tasonipoille (halkaisija 22mm, korkeus 8,5mm)

Rasvanipat

Rasvanippa DIN71412



Tuotekoodi	Ulkokierre	Hintaryhmä CS Ovh (€/kpl)
PR15037	1/8" (BSPT)	0,91
PR15038	1/4" (BSPT)	1,55
PR15039	SAE 1/4" (28 UNF)	2,40
PR15007	M6x1	0,78
PR15009	M8x1	0,80
PR15010	M8x1,25	0,90
PR15013	M10x1	0,91
PR15014	M10x1,25	1,30
PR15015	M12x1,5	1,40

Rasvanippa DIN71412 45°



Tuotekoodi	Ulkokierre	Hintaryhmä CS Ovh (€/kpl)
PR15137	1/8" (BSPT)	1,89
PR15138	1/4" (BSPT)	3,60
PR15107	M6x1	1,75
PR15109	M8x1	1,75
PR15113	M10x1	1,89

Rasvanippa DIN71412 90°



Tuotekoodi	Ulkokierre	Hintaryhmä CS Ovh (€/kpl)
PR15237	1/8" (BSPT)	2,00
PR15238	1/4" (BSPT)	4,40
PR15207	M6x1	1,95
PR15209	M8x1	1,95
PR15213	M10x1	2,00

Rasvanippa DIN71412 RST



Tuotekoodi	Ulkokierre	Hintaryhmä K Ovh (€/kpl)
SSPR15037	1/8" (BSPT)	kysy
SSPR15038	1/4" (BSPT)	kysy
SSPR15007	M6x1	kysy
SSPR15009	M8x1	kysy
SSPR15013	M10x1	kysy

Rasvanippa DIN71412 45° RST



Tuotekoodi	Ulkokierre	Hintaryhmä K Ovh (€/kpl)
SSPR15137	1/8" (BSPT)	kysy
SSPR15138	1/4" (BSPT)	kysy
SSPR15107	M6x1	kysy
SSPR15109	M8x1	kysy
SSPR15113	M10x1	kysy

Rasvanippa DIN71412 90° RST



Tuotekoodi	Ulkokierre	Hintaryhmä K Ovh (€/kpl)
SSPR15237	1/8" (BSPT)	kysy
SSPR15238	1/4" (BSPT)	kysy
SSPR15207	M6x1	kysy
SSPR15209	M8x1	kysy
SSPR15213	M10x1	kysy

Rasvanippalajitelma DIN71412



Tuotekoodi	Selite	Hintaryhmä B Ovh (€/kpl)
PR16090	140-osainen rasvanippalajitelma	85,86

M6x1 - suoria 25kpl, 45° 10kpl, 90° 10kpl
 M8x1 - suoria 25kpl, 45° 10kpl, 90° 10kpl
 M10x1 - suoria 15kpl, 45° 5kpl, 90° 5kpl
 R1/8" - suoria 15kpl, 45° 5kpl, 90° 5kpl

4016 - Korotusnippa



Tuotekoodi	Ulkokierre	Sisäkierre	Pituus (mm)	Hintaryhmä A Ovh (€/kpl)
4016-02-L18	1/8"	1/8"	18	6,56
4016-02-L23	1/8"	1/8"	23	7,67
4016-02-L35	1/8"	1/8"	35	8,79
4016-02-L50	1/8"	1/8"	50	9,45
4016-M06-M08-L18	M6x1	M8x1	18	9,50
4016-M08-02-L23	M8x1	1/8"	23	9,50
4016-M08-L18	M8x1	M8x1	18	6,56
4016-M10-L18	M10x1	M10x1	18	6,56
4016-M10-L23	M10x1	M10x1	23	7,67
4016-M10-L35	M10x1	M10x1	35	8,79
4016-M10-L50	M10x1	M10x1	50	9,45

4017 - Korotusnippa 45°



Tuotekoodi	Ulkokierre	Sisäkierre	Hintaryhmä A Ovh (€/kpl)
4017-02	1/8"	1/8"	7,67
4017-M10	M10	M10	7,67

4018 - Korotusnippa 90°



Tuotekoodi	Ulkokierre	Sisäkierre	Hintaryhmä A Ovh (€/kpl)
4018-02	1/8" K	1/8" K	7,67
4018-M08	M8X1	M8X1	7,67
4018-M10	M10X1	M10X1	7,67

Tasonippa 16mm DIN3404



Tuotekoodi	Ulkokierre	Hintaryhmä CS Ovh (€/kpl)
PR57837	1/8" (BSPT)	1,75
PR57838	1/4" (BSPT)	1,75

Nippaosan halkaisija 16mm, korkeus avainvälin yläpinnasta 6,5mm

Tasonippa 22mm DIN3404



Tuotekoodi	Ulkokierre	Hintaryhmä CS Ovh (€/kpl)
PR57538	1/8" (BSPT)	4,40

Nippaosan halkaisija 22mm, korkeus avainvälin yläpinnasta 8,5mm

Rasvauspistoolit ja -nivelet

70-E66661 - Pyörivä liitin



Tuotekoodi	Tuote	Liitoskierre	Hintaryhmä CS Ovh (€/kpl)
70-E66661	Pyörivä liitin	1/4" - 1/4"	16,70

70-E66663 - Z-nivel



Tuotekoodi	Tuote	Liitoskierre	Hintaryhmä CS Ovh (€/kpl)
70-E66663	Z-nivel	1/4" - 1/4"	32,17

Pyörivä liitin UMETA



Tuotekoodi	Tuote	Liitoskierre	Hintaryhmä CS Ovh (€/kpl)
70-U140G21	Pyörivä liitin	1/8" - 1/8"	9,35
70-U140G22	Pyörivä liitin	1/4" - 1/4"	11,13

Rasvauspistooli



Tuotekoodi	Tuote	Liitoskierre	Hintaryhmä CS Ovh (€/kpl)
70-E66888	Rasvauspistooli	1/4"	69,01

Varustettu pyörivällä liittimellä

Rasvauspistooli Z-nivelellä



Tuotekoodi	Tuote	Liitoskierre	Hintaryhmä CS Ovh (€/kpl)
70-E66889	Rasvauspistooli	1/4"	87,93

Varustettu Z-nivelellä

70-E66899 - Digitaalinen rasvauspistooli



Tuotekoodi	Tuote	Liitoskierre	Hintaryhmä CS Ovh (€/kpl)
70-E66899	Digitaalinen rasvapistooli	1/4"	790,00

Digitaalisen rasvauspistoolin suurin työpaine 550bar.

Tuote testattu 1600bar

Mittaustarkkuus ± 3%

Rasvan tuotto 0,1-2,5 Kg/min

Käyttäjännite 2x AA, 1,5V paristo.

Glykolipistoolit

Pistooli glykolille ja lasinpesunesteelle 1/4"

Tuotekoodi	Virtaus (l/min)	Letkutulo Ø (")	Käyttöpaine max (bar)	Tiiviste-materiaali	Hintaryhmä CS Ovh (€/kpl)
70-GLY-04	10	1/4"	10	Viton	42,29



Pistooli soveltuu glykolille, lasinpesunesteelle yms. kemikaaleille.

Pistooli glykolille ja lasinpesunesteelle 1/2"

Tuotekoodi	Virtaus (l/min)	Letkutulo Ø (")	Käyttöpaine max (bar)	Tiiviste-materiaali	Hintaryhmä CS Ovh (€/kpl)
70-GLY-08	30	1/2"	25	Viton	110,19



Pistooli soveltuu glykolille, lasin pesunesteelle yms. kemikaaleille.
Pistoolin runko polypropyleeniä, pyörivä liitin messinkiä.

Glykoli- ja lasinpesunestepistooli digitaalimittarilla

- Pistooli jäädytin- ja tuulilasinpesunesteille
- Digitaalimittari tarkkuus +0,5%
- Pyörivä liitin, suodatin ja liipasinlukko
- Vakiona toimitetaan jäykällä putkella
- Tiivisteet: Viton



Tuotekoodi	Virtaus (l/min)	Letkutulo Ø (")	Käyttöpaine max (bar)	Hintaryhmä CS Ovh (€/kpl)
70-E33446	40	G 1/2"	70	369,00

Öljypistoolit ja tarvikkeet

70-E38022 - Öljypistooli



- Soveltuu 100% jäähdytinnesteille, jotka eivät aiheuta korroosiota
- Tippalukolla varustettu suutin joustavan letkun päässä

Tuotekoodi	Virtaus (l/min)	Letkutulo Ø (")	Käyttöpaine max (bar)	Hintaryhmä CS Ovh (€/kpl)
70-E38022	35	G 1/2"	70	85,36

70-E37758 - Digitaalinen öljypistooli



- Digitaalisella määrämittarilla varustettu öljypistooli
- Soveltuu 100% jäähdytinnesteille, jotka eivät aiheuta korroosiota
- Mittaustarkkuuus +/-0,3%
- Tippalukolla varustettu suutin joustavan letkun päässä
- Tilauksesta saatavana myös vakauskelpoinen malli

Tuotekoodi	Virtaus (l/min)	Letkutulo Ø (")	Käyttöpaine max (bar)	Hintaryhmä CS Ovh (€/kpl)
70-E37758	35	G 1/2"	70	323,55

Digitaalinen öljypistooli K400L



- Digitaalisella määrämittarilla varustettu öljypistooli
- Sinetöity kotelo ja läpinäkyvä putkiosa, josta näkee, että öljy virtaa.
- Helposti tarkastettavissa ja huollettavissa
- Viisinumeroinen, kaksiosainen näyttö
- Mittaustarkkuuus $\pm 0,5\%$
- Tippalukolla varustettu suutin joustavan letkun päässä
- Toimii kahdella AAA-paristolla
- Viskositeetti 2-2000cSt

Tuotekoodi	Virtaus (l/min)	Letkutulo Ø (")	Käyttöpaine max (bar)	Hintaryhmä CS Ovh (€/kpl)
70-K400L	30	G 1/2"	70	320,00

70-E37735A - Digitaalinen öljypistooli, vakauskelpoinen



- Digitaalisella määrämittarilla varustettu öljypistooli
- Sinetöity kotelo ja läpinäkyvä putkiosa, josta näkee, että öljy virtaa.
- Soveltuu 100% jäähdytinnesteille, jotka eivät aiheuta korroosiota
- Mittaustarkkuuus $\pm 0,5\%$
- Tippalukolla varustettu suutin jäykän putken päässä
- Vakauskelpoinen

Tuotekoodi	Virtaus (l/min)	Letkutulo Ø (")	Käyttöpaine max (bar)	Hintaryhmä CS Ovh (€/kpl)
70-E37735A	10	G 1/2"	70	432,96

Digitaalinen öljypistooli esiasetuksella K500



- Digitaalisella määrämittarilla varustettu öljypistooli
- Mittariin voidaan asettaa haluttu täyttömäärä (0-100L), jonka jälkeen pistooli katkaisee virtauksen automaattisesti
- Mittaustarkkuuus +/-0,5%
- Nesteen viskositeetti jopa 2000cSt
- Vakiona toimitetaan nivelelletyllä teräsputkisuuttimella, voidaan toimittaa myös joustavalla letkulla varustettuna
- Toimii neljällä AA-paristolla
- Paino 1,8kg

Tuotekoodi	Virtaus (l/min)	Letkutulo Ø (")	Käyttöpaine max (bar)	Hintaryhmä CS Ovh (€/kpl)
70-K500	30	G 1/2"	70	1033,98

Digitaalinen öljypistooli K600



- Digitaalisella määrämittarilla varustettu öljypistooli
- Mittariin voidaan asettaa haluttu täyttömäärä (0-100L), jonka jälkeen pistooli katkaisee virtauksen automaattisesti
- Mittaustarkkuuus +/-0,5%
- Nesteen viskositeetti jopa 2000cSt
- Toimii neljällä AA-paristolla
- Paino 1,8kg
- 70-K600L = Joustava letku
- 70-K600P = Nivelelletty putki

Tuotekoodi	Virtaus (l/min)	Letkutulo Ø (")	Käyttöpaine max (bar)	Hintaryhmä CS Ovh (€/kpl)
70-K600L	60	G 1"	70	1033,98
70-K600P	60	G 1"	70	1067,37

Varaosatletkut öljypistoleihin

Tuotekoodi	Tuote	Letkutulo Ø (")	Öljypistoleille	Suutimen koko (mm)	Hintaryhmä CS Ovh (€/kpl)
70-E38010	Letku	3/8"	38022, 37758	16	46,75
70-E38029	Letku	1/2"	37751, 37722	21	65,67
70-E38011	Putki	3/8"	38022, 37758	16	27,82
70-E38030	Putki	1/2"	37751, 37722	21	54,54

Varaosaputkissa/letkuissa vakiona puoliautomaattinen suutin. Tilauksesta saatavana myös automaattisia suuttimia.



Digitaalinen määrämittari öljylle



- Digitaalisella määrämittari öljylle ja öljyn kaltaisille tuotteille
- Runko: alumiini
- Mittaushammaspyörät: POM

Tuotekoodi	Virtaus (l/min)	Letkutulo Ø (")	Käyttöpaine max (bar)	Mittaustarkkuus	Hintaryhmä CS Ovh (€/kpl)
70-E37780	35	G 1/2"	70	+ - 0,3%	204,92
70-E37781	70	G 3/4"	70	+ - 0,5%	308,32
70-E37782	100	G 1"	70	+ - 0,3%	413,60

Digitaalinen määrämittari glykolille ja lasinpesunesteelle

- Digitaalinen määrämittari glykolille ja lasinpesunesteelle
- Runko: alumiini
- Mittaushammaspyörät: PVDF



Tuotekoodi	Virtaus (l/min)	Letkutulo Ø (")	Käyttöpaine max (bar)	Mittaustarkkuus	Hintaryhmä CS Ovh (€/kpl)
70-E37785	40	G 1/2"	70	+ - 0,3%	277,00

Digitaalinen määrämittari rasvalle



- Digitaalinen määrämittari erityisesti korkeaviskosiittisille aineille. Soveltuu mm. rasvalle, biodieselille, dieselille, pakkasnesteille ja voiteluöljyille.
- Viisinumeroinen näyttö joka näyttää määrän suoraan grammoina
- Lisäksi kahdeksannumeroinen kokonaismääränäyttö
- Runko: alumiini
- Mittaustarkkuus +-0,5%

Tuotekoodi	Virtaus (l/min)	Letkutulo Ø (")	Käyttöpaine max (bar)	Mittaustarkkuus	Hintaryhmä CS Ovh (€/kpl)
70-K200	0,1-2,5	G 1/8"	550	+ - 0,5%	425,00

Puhdistusliinat ja imeytystarvikkeet

Konepyyhe valkoinen



Tuotekoodi	Selite	Hintaryhmä NTO Ovh (€/kpl)
KONEPYYHE-V-10	Pyyhe 10kg, puuvilla, valkoinen	39,00

Konepyyhe kirjava



Tuotekoodi	Selite	Hintaryhmä NTO Ovh (€/kpl)
KONEPYYHE-K-10	Pyyhe 10kg, puuvilla, kirjava	19,90

Imeytysmatto OILSTOP



Tuotekoodi	Selite	Hintaryhmä NTO Ovh (€/kpl)
OILSTOP-60-10	OILSTOP Rulla 10m2/60cm	45,00
OILSTOP-ARKKI-50	OILSTOP Arkki 40x40cm 50kpl	55,00

Imeytysaine ABSOL



Tuotekoodi	Selite	Hintaryhmä NTO Ovh (€/kpl)
ABSOL-40	Imeytysaine ABSOL 40L/16kg	43,00

Kemikaali- ja liuotinpumput - paineilmatoimiset

Polypropeenirunkoinen kalvopumppu ECODORA



Atex 94/9
II 3 GD c TX

- PP-Muovinen, PTFE-kalvoilla varustettu paineilmatoiminen kalvopumppu.
- Kalvot kestävät hyvin useimmat pesuaineet, emäkset, hapot, liuottimet ja öljyt. Tuote voi olla esim. jäähdytinestepumppu, pesuainepumppu, lasinpesunestepumppu, kemikaalipumppu jne.
- Alumiininen koneisto takaa muovia paremman kestävyys- ja kestävyyden. Nesteen kanssa kosketuksissa olevat PP-muoviset osat taas ovat kemiallisesti monipuolisempia.
- Voidaan liittää imuputkeen suoraan pohjasta (1" BSP)
- Painealue 2-8 bar
- Ilmantarve 125-500 l/min
- Paino 7kg
- Ilman liitoskierre 3/8" BSP
- Ilman ulostulo 1/2" BSP
- Nesteen sisääntulo 3/4" BSP
- Nesteen ulostulo 1/2" BSP

Tuotekoodi	Rungon materiaali	Kalvot	Tuotto (l/min)	Nesteen sisääntulo (")	Nesteen ulostulo (")	Hintaryhmä CS Ovh (€/kpl)
70-E2B3-16117PTFE	Polypropeeni	PTFE	54	G 3/4"	G 1/2"	998,03

Polypropeenirunkoinen sekoittava kalvopumppu ECODORA



Atex 94/9
II 3 GD c TX

- Kahdella nesteen sisääntulolla varustettu polypropeenirunkoinen, Hytrel-kalvoilla varustettu sekoittava kalvopumppu.
- Pumppu sekoittaa siihen syötetyt nesteet 1:1 suhteella, mikäli molemmat tuotteet ovat mm. viskositeetiltaan, ominaispainoltaan ja imumatkaltaan samankaltaisia, muutoin sekoitussuhdetta joudutaan säätämään imulinjaston muutoksilla.
- Soveltuu esim lasinpesunesteelle, glykolille ym.
- Painealue 2-8 bar
- ilmantarve 125-500 l/min
- Paino 7kg
- ilman liitoskierre 3/8" BSP
- ilman ulostulo 1/2" BSP
- Nesteen sisääntulot 2 x 3/4" BSP
- Nesteen ulostulot 1/2" BSP

Tuotekoodi	Rungon materiaali	Kalvot	Tuotto (l/min)	Nesteen sisääntulo (")	Nesteen ulostulo (")	Hintaryhmä CS Ovh (€/kpl)
70-E2B8-16117HH2	Polypropeeni	Hytrel	54	G 3/4" x 2	G 1/2"	784,49

PP-runkoinen kalvopumppu ANSI-laipoilla ECODORA



Atex 94/9
II 3 GD c TX

- PP-Muovinen, PTFE-kalvoilla varustettu paineilmatoiminen kalvopumppu.
- Kalvot kestävät hyvin useimmat pesuaineet, emäkset, hapot, liuottimet ja öljyt. Tuote voi olla esim. jäähdyntes-
tepumppu, pesuainepumppu, lasinpesunestepumppu, kemikaalipumppu jne.
- Painealue 2-8 bar
- Ilmantarve 400-1600l/min
- Paino 12kg
- ilman liitoskierre 3/8" BSP
- ilman ulostulo 1/2" BSP
- Nesteen sisääntulo 3/4" BSP
- Nesteen ulostulo 1/2" BSP
- Varustettu ANSI 150 - DIN PN10 - JIS 10K 1" (25mm) laipoilla, jotka voidaan muuttaa välikappaleella 1 1/4" sisäkierteeksi

Tuotekoodi	Rungon materiaali	Kalvot	Tuotto (l/min)	Nesteen sisääntulo (")	Nesteen ulostulo (")	Hintaryhmä CS Ovh (€/kpl)
70-E2B4-26117PTFE 70-E2B4-LAIPPA	Polypropeeni	PTFE	153	ANSI 150 - DIN PN10	ANSI 150 - DIN PN10	1220,56 59,00
				PP-laippa ANSI 150 - G 1 1/4" SK		

Polypropeenirunkoinen kalvopumppu YAMADA

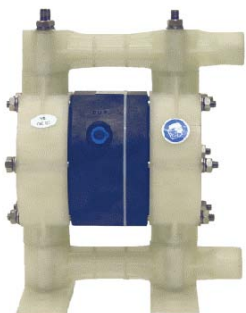

- Pumput soveltuvat sekä imemiseen ja pumppaamiseen
- Santoprene (TPE) on hyvä yleiskalvo useisiin kohteisiin esim. autonpesukemikaalit, lipeä sekä useimmat hapot
- Kaikkein vaativimpiin kohteisiin suosittelemme Teflon (PTFE) kalvoin varustettuja pumppuja
- Öljyjen siirtoon suosittelemme alumiinirunkoisia pumppuja

Tuotekoodi	Rungon materiaali	Kalvot	Tuotto (l/min)	Letkuliitännät Ø (")	Paineilma tulo Ø (")	Hintaryhmä CS Ovh (€/kpl)
70-NDP05FPT	Polypropeeni	PTFE	11	1/4"	1/4"	723,45

Vesipumput - sähkötoimiset

DC kalvopumppu vedelle 17L/min



- Tasavirralla toimiva nelimäntäinen kalvopumppu
- Itsestään imevä 1,8m asti
- Pumppu voi käydä tyhjänä vahingoittumatta
- Letkuliitännät 20mm letkukara tai 1/2" UK pikaliitoksella
- Varusteena tulovesisuodatin

Tuotekoodi	Jännite (VDC)	Tuotto (l/min)	Paineasetus (bar)	Sulake max. (A)	Hintaryhmä CS Ovh (€/kpl)
70-FL121712	12	17	2,8	20	135,00
70-FL121724	24	17	2,8	20	135,00

DC kumisiipipumppu vedelle 45L/min



- Tasavirralla toimiva kumisiipipumppu vedelle
- Itsestään imevä 1,2m asti
- Pumppu voi käydä tyhjänä vahingoittumatta
- Letkuliitännät pikaliitoksella
- Liitäntä 1/2" SK

Tuotekoodi	Jännite (VDC)	Tuotto 3m nousulla (l/min)	Paineasetus (bar)	Sulake max. (A)	Hintaryhmä CS Ovh (€/kpl)
70-FLW-12	12	45	2,8	20	135,00
70-FLW-24	24	45	2,8	20	135,00

Ureapumput (AdBlue) - käsikäyttöiset

Veivattava käsipumppu urealle



- Pyörítettävä käsipumppu urealle
- Imuputkessa imusiivilä

Tuotekoodi	Ulkokierre (BSP)	Hintaryhmä CS Ovh (€/kpl)
GKUREA	2"	129,00

Ureapumput (AdBlue) - sähkötoimiset

Tankkauspumppu urealle 230V



- SCR - polttoainejärjestelmään joka vaatii oman liuoksen, vesi/urea.
- Pumppu on kehitetty tähän käyttöön.
- Max paine 1,5 BAR
- Itseimevä 2 m asti
- 3/4" letkuliitännät
- On/off katkaisin
- 2m kaapeli pistokkeella
- 2900 r/min
- 370W
- Paino 7kg

Tuotekoodi	Jännite (VAC)	Tuotto (l/min)	Hintaryhmä CS Ovh (€/kpl)
GTUKP-230V	230/50	40	359,00

Tankkauspumppu urealle 12/24V



- Urealle soveltuva kalvopumppu 12V tai 24V jännitteellä. Ureapumppu soveltuu esim. SCR- ja SNCR-järjestelmään tankkauspumpuksi ns. Air 1 AdBlue- lisäaineen tankkaukseen.
- Polypropyleenirunko
- EPDM-kalvo
- Suurin jatkuva käyttöaika 20min, jonka jälkeen pumpun annettava jäähtyä. Tasavirtamoottori ei sisällä tuuletinta ja muuten saattaa ylikuumentua.
- 2 m kaapeli pistokkeella
- Max paine 1,5 bar
- Itseimevä 2 metriin asti
- 3/4" letkukarat
- Paino 3,6kg

Tuotekoodi	Jännite (VDC)	Tuotto (l/min)	Hintaryhmä CS Ovh (€/kpl)
GTUKP-12V	12	35	359,00
GTUKP-24V	24	35	359,00
GTUKPKIT-12V	GTUKP-12V + GMUREA-pistooli + letkut		580,00

Ureapumppusarja IBC-säiliölle



- Piusi Suzzara Blue ureapumppusarjat AdBluen pumppukseen.
- Basic-sarja ilman määrämittaria manuaalipistoolilla
- Pro-sarja digitaalisella määrämittarilla ja automaattipistoolilla.
- Kiinnitys mukana tulevalla SEC-adapterilla kontin imuputkeen.
- 230V/50hZ
- Pumpun tuotto maksimissaan 32l/min
- Imuletku 1,5 m (huom ei sisällä tankin imuputkea!)
- Täyttöletku 6 m
- Paino 16 kg
- Pumppuyksikkö helposti kiinnitettävissä IBC-kontin kylkeen
- Pistoolille oma pidike

Tuotekoodi	Pistooli	Mittari	Hintaryhmä CS Ovh (€/kpl)
GTUIBCBASIC	Manuaali	Ei	858,00
GTUIBCPRO	Automaatti	GTKD-K24UREA	1275,00

Rasvapumput - käsikäyttöiset

Keskusrasvauslaitteen täyttöpumppu



- Käytetään täyttämään 18kg astiasta esimerkiksi Safematic-järjestelmää
- Pumpun mukana toimitetaan 2m letku suuttimella, mutta tyypillisesti pumppuun vaihdetaan Tema 2510 yhteensopiva pikaliitin
- Pakkaus ei sisällä pikaliitintä
- Pumppu ei tuota suurta painetta, eli se ei sovellu rasvanippon kanssa käytettäväksi
- Soveltuu NLGI 2 rasvalle
- Tuotto n. 50g/isku

Tuotekoodi	Pumpun tuottama paine (bar)	Letku Ø (")	Letkulähtö Ø (")	Astiakoko	Kannen halkaisija (mm)	Hintaryhmä CS Ovh (€/kpl)
70-E60410	12	1/2"	1/4"	18kg	310	219,48

Rasvauspumppu rasvanipoille



- Soveltuu käytettäväksi 18kg astialle rasvanippon rasvaukseen
- Tuotto n. 6g/isku

Tuotekoodi	Pumpun tuottama paine (bar)	Letku Ø (")	Letkulähtö Ø (")	Astiakoko	Kannen halkaisija (mm)	Hintaryhmä CS Ovh (€/kpl)
70-E60310	350-400	1/4"	1/4"	18kg	310	217,59
70-E66599			kahva			24,82

Rasvapumput - paineilmatoimiset

50:1 Rasvapumppu 1500g/min



- Pumppu alumiinia, imuputki galvanoitua terästä
- Letkukelan kanssa käytettäväksi suositellaan vähintään 65:1-painesuhteella olevia pumppuja
- Rasvausletkuksi suosittelemme notkeaa R2K-04 letkua

Tuotekoodi	Tiivisteet	Paineilma Ø (")	Letkulähtö Ø (")	Ilman tarve (l/min)	Paineilma max (bar)	Astiakoko	Hintaryhmä CS Ovh (€/kpl)
70-E62048	PU	1/4"	3/8"	230	8	18kg	363,28
70-E62074	PU	1/4"	3/8"	230	8	50kg	378,42
70-E62095	PU	1/4"	3/8"	230	8	180kg	403,02

65:1 Rasvapumppu 1900g/min



- Pumppu alumiinia, imuputki galvanoitua terästä
- Letkukelan kanssa käytettäväksi suositellaan vähintään 65:1-painesuhteella olevia pumppuja
- Rasvausletkuksi suosittelemme notkeaa R2K-04 letkua

Tuotekoodi	Tiivisteet	Paineilma Ø (")	Letkulähtö Ø (")	Ilman tarve (l/min)	Paineilma max (bar)	Astiakoko	Hintaryhmä CS Ovh (€/kpl)
70-E63095	PU	1/4"	3/8"	230	8	180kg	544,92

Saatto- ja astiakannet

Astiakansi



Tuotekoodi	Tuote	Astiakoko	Astiakannen halkaisija (mm)	Sisäreiän koko (mm)	Hintaryhmä CS Ovh (€/kpl)
70-E65310	Astiakansi	18kg	260-310	30	42,29
70-E65420	Astiakansi	50kg	370-420	30	50,08
70-E65600	Astiakansi	180kg	550-600	30	74,46

Saattokansi



Tuotekoodi	Tuote	Astiakoko	Sisäreiän koko (mm)	Saattokannen halkaisija (mm)	Hintaryhmä CS Ovh (€/kpl)
70-E66310	Saattokansi	18kg	30	255-300	50,08
70-E66370	Saattokansi	50kg	30	335-360	61,22
70-E66590	Saattokansi	180kg	30	540-580	105,74

Polttoainepumput - käsikäyttöiset

Mäntäpumppu diesel- ja voiteluöljylle



Tuotekoodi	Ulkokierre (BSP)	Tiivisteet	Hintaryhmä CS Ovh (€/kpl)
GKP-349	1 1/2", 2"	NBR	39,00
GKP-350	2"	Viton	59,00

Mäntäpumppu diesel- ja voiteluöljylle.

Tuotto 0,25L/työntö

Viton tiivistein varustettua GKP-350 pumppua voidaan käyttää myös esim. Glykolin pumppaamiseen.

Polttoaineelle ja öljylle letkuksi soveltuu esim. 55-019 tai NURMI-019. Glykolille esim. EPDM-019.

Mäntäpumppu diesel- ja voiteluöljylle



Tuotekoodi	Ulkokierre (BSP)	Hintaryhmä CS Ovh (€/kpl)
GKP-351	2"	59,00

Mäntäpumppu diesel- ja voiteluöljylle.

Tuotto 0,35l/työntö

Letkuksi soveltuu esim. 55-019 tai NURMI-019

Veivattava pumppu diesel- ja voiteluöljylle



Tuotekoodi	Ulkokierre (BSP)	Hintaryhmä CS Ovh (€/kpl)
GKOS	2"	49,80

Pyörítettävä käsipumppu diesel- ja voiteluöljyille.

Tuotto 0,25l/kierros

Imuputkessa imusiivilä.

Letkuksi soveltuu esim. 55-025 tai NURMI-025

Kalvopumppu bensiinille



Tuotekoodi	Ulkokierre (BSP)	Hintaryhmä CS Ovh (€/kpl)
GKP-316	2"	463,00

Suurituottoinen 0,9l/kierros

Pyörítettävä käsipumppu diesel- ja voiteluöljyille, bensiinille, kerosiinille

Letkuksi soveltuu esim. 55-019 tai NURMI-019

Muovirunkoinen mäntäpumppu



Tuotekoodi	Ulkokierre (BSP)	Tiivisteet	Hintaryhmä CS Ovh (€/kpl)
GKP-3006	2"	EPDM	91,00
GKP-3007	2"	Viton	91,00

Tuotto 0,5l/työntö

PP-runko

EPDM-tiivisteet soveltuvat hapoille ja emäksille

VITON-tiivisteet soveltuvat liuottimille

Lappopumppu



Tuotekoodi	Ulkokierre (BSP)	Hintaryhmä CS Ovh (€/kpl)
GKP-LAPPO	2"	35,05

Edullinen lappopumppu esim. pesuaineille

Polttoainepumput - sähkötoimiset

DC polttoainepumppusarja BATTERY KIT 50L/min



- Dieselöljylle, ei bensiinin pumppaamiseen
- Itseimeviä siipipumppuja, pumppupesät valurautaa
- Kiinteäharjaiset sähkömoottorit kestopagneettistaattorilla
- Sarjoissa mukana kahden metrin kaapelit hauenleukaliitimin
- Pakkaukseen kuuluu myös 4 metrin antistaattinen polttoaineletku imusiivilä ja alumiininen GAL-tankkauspistooli
- Suurin imukorkeus 2 metriä (pohjaventtiilillä 4m)
- Suurin yhtäjaksoinen käyttöaika 30 minuuttia. Sähkömoottorissa liitin turvapysäytintä varten

Tuotekoodi	Jännite (VDC)	Tuotto (l/min)	Teho (W)	Virta max. (A)	Käyttöaika (min)	Liitännät (BSP)	Hintaryhmä CS OvH (€/kpl)
GTB-12	12	50	220	22	30	G 1"	245,00
GTB-24	24	50	310	13	30	G 1"	245,00

DC polttoainepumppu PANTHER 35-70L/min



- Dieselöljylle, ei bensiinin pumppaamiseen. Itseimeviä siipipumppuja, pumppupesät valurautaa
- Kiinteäharjaiset sähkömoottorit kestopagneettistaattorilla
- Soveltuu käytettäväksi 12 ja 24 voltilla
- Suurin yhtäjaksoinen käyttöaika 30 minuuttia
- Sähkömoottorissa liitin turvapysäytintä varten
- Sarjaan ei kuulu letkua, kaapeleita eikä pistoolia

Tuotekoodi	Jännite (VDC)	Tuotto (l/min)	Teho (W)	Virta max. (A)	Käyttöaika (min)	Liitännät (BSP)	Hintaryhmä CS OvH (€/kpl)
GTB-12-24	12 / 24	35 / 70	200 / 600	16 / 25	30	G 1"	345,00

DC polttoainepumppusarja PIUSIBOX BASIC 45L/min



Kuvan suodatin ei sisälly BASIC malliin

- Kuljetuslaatikolla varustettu tankkauspumppu, suojaa pumpun ja on helppo siirtää
- Dieselöljylle, ei bensiinin pumppaamiseen. Itseimeviä siipipumppuja, pumppupesät valurautaa
- Kiinteäharjaiset sähkömoottorit kestmagneettistaattorilla
- Sarjoissa mukana kahden metrin kaapelit hauenleukaliittimin
- Pakkaukseen kuuluu myös 4 metrin antistaattinen polttoaineletku imusiivilä ja alumiininen GAL-tankkauspistooli
- Suurin imukorkeus 2 metriä (pohjaventtiilillä 4m)
- Suurin yhtäjaksoinen käyttöaika 30 minuuttia. Sähkömoottorissa liitin turvapsäytintä varten
- Ei sisällä suodatinta

Tuotekoodi	Jännite (V)	Tuotto (l/min)	Teho (W)	Virta max. (A)	Käyttöaika (min)	Letkuliitännät	Hintaryhmä CS Ovh (€/kpl)
GTBBOX-12	12	45	260	22	30	3/4"	412,00
GTBBOX-24	24	45	310	13	30	3/4"	412,00

DC polttoainepumppusarja PIUSIBOX PRO suodattimella 43L/min



- Kuljetuslaatikolla varustettu tankkauspumppu, suojaa pumpun ja on helppo siirtää
- Dieselöljylle, ei bensiinin pumppaamiseen. Itseimeviä siipipumppuja, pumppupesät valurautaa
- Kiinteäharjaiset sähkömoottorit kestmagneettistaattorilla
- Sarjoissa mukana kahden metrin kaapelit hauenleukaliittimin
- Pakkaukseen kuuluu myös 6 metrin antistaattinen polttoaineletku, imusiivilä, suojakäsineet ja alumiininen GAL-tankkauspistooli
- Suurin imukorkeus 2 metriä (pohjaventtiilillä 4m)
- Suurin yhtäjaksoinen käyttöaika 30 minuuttia. Sähkömoottorissa liitin turvapsäytintä varten
- Sisältää kiinteän polttoaineen suodatuksen

Tuotekoodi	Jännite (V)	Tuotto (l/min)	Teho (W)	Virta max. (A)	Käyttöaika (min)	Letkuliitännät	Hintaryhmä CS Ovh (€/kpl)
GTBBOXPRO-12	12	45	260	22	30	3/4"	458,00
GTBBOXPRO-24	24	45	310	13	30	3/4"	458,00

DC polttoainepumppu BIPUMP 85L/min



- Tasavirralla toimiva pumppu Diesel-polttoaineille
- Nostokorkeus 2m (pohjaventtiilillä 4m)
- Pakkaukseen sisältyy pelkkä pumppu

Tuotekoodi	Jännite (VDC)	Tuotto (l/min)	Teho (W)	Virta max. (A)	Käyttöaika (min)	Liitännät (BSP)	Hintaryhmä CS Ovh (€/kpl)
GTBI-12	12	85	500	42	30	G 1"	469,00
GTBI-24	24	85	500	21	30	G 1"	469,00

AC polttoainepumppu PANTHER 56L/min



- Vaihtovirralla toimiva pumppu Diesel-polttoaineille
- Itsestään imevä siipipumppu
- Nostokorkeus 2m (pohjaventtiilillä 4m)
- Soveltuu jatkuvaan käyttöön
- Pakkaukseen sisältyy pelkkä pumppu

Tuotekoodi	Jännite (VAC)	Tuotto (l/min)	Teho (W)	Virta max. (A)	Liitännät (BSP)	Hintaryhmä CS Ovh (€/kpl)
GTB-56RUNKO	230	56	600	3	G 1"	239,00

AC polttoainepumppu E120 100L/min



- Vaihtovirralla toimiva pumppu Diesel-polttoaineille
- Itsestään imevä siipipumppu
- Nostokorkeus 2m (pohjaventtiilillä 4m)
- Soveltuu jatkuvaan käyttöön
- Pakkaukseen sisältyy pelkkä pumppu, ei laippoja tai muita varusteita
- 230VAC ja 400VAC versiot

Tuotekoodi	Jännite (VAC)	Tuotto (l/min)	Teho (W)	Virta max. (A)	Liitännät (BSP)	Hintaryhmä CS Ovh (€/kpl)
GTB-120M	230	100	1150	5,7	G 1"	679,00
GTB-120T	400	100	800	2,2	G 1"	538,00

AC jakelumittari CUBE 56-70L/min



- Vaihtovirralla toimiva jakelumittari Diesel-polttoaineille
- Helppo kiinnittää erilaisiin kohteisiin
- Itsestään imevä siipipumppu
- Automaattipistooli pyörivällä liittimellä
- Kiinteä pidike tankkauspistoolille katkaisutoiminnolla
- Mekaaninen määrämittari, tarkkuus +/-1%
- IP55 suojattu
- Nostokorkeus 2m (pohjaventtiilillä 4m)

Tuotekoodi	Jännite (VAC)	Tuotto (l/min)	Teho (W)	Virta max. (A)	Letkun halkaisija	Hintaryhmä CS Ovh (€/kpl)
GTB-50K33A	230	56	600	3	3/4"	565,00
GTB-70K33A	230	70	850	4,2	1"	947,00

AC jakelupiste DRUM 56 56L/min



- Vaihtovirralla toimiva jakelupiste Diesel-polttoaineille
- Varustettu tynnyrin kanteen sopivalla imuputkella
- Itsestään imevä siipipumppu
- Alumiininen manuaalitankkauspistooli GAL
- Nostokorkeus 2m (pohjaventtiilillä 4m)
- Toimitetaan mekaanisella määrämittarilla (K33) tai ilman, tarkkuus +/-1%
- Soveltuu jatkuvaan käyttöön

Tuotekoodi	Jännite (VAC)	Tuotto (l/min)	Teho (W)	Virta max. (A)	Letkun halkaisija	Mittari	Hintaryhmä CS Ovh (€/kpl)
GTB-56K33	230	56	600	3	3/4"	Kyllä	565,00
GTB-56	230	56	600	3	3/4"	Ei	299,00

AC jakelupiste ST 80L/min



- Vaihtovirralla toimiva jakelupiste Diesel-polttoaineille
- Varustettu sulkuventtiilillä, suodattimella ja tankkauspistoolin pidikkeellä ja 4 metrin letkulla
- Itsestään imevä siipipumppu
- Alumiininen manuaalitanikkauspistooli GAL
- Nostokorkeus 2m (pohjaventtiilillä 4m)
- Toimitetaan mekaanisella määrämittarilla (K33) tai ilman, tarkkuus +/-1%
- Soveltuu jatkuvaan käyttöön

Tuotekoodi	Jännite (VAC)	Tuotto (l/min)	Teho (W)	Virta max. (A)	Letkun halkaisija	Mittari	Hintaryhmä CS OvH (€/kpl)
GTB-80K33	230	80	700	3,5	1"	Kyllä	747,00
GTB-80	230	80	700	3,5	1"	Ei	509,00

AC jakelupiste ST 90L/min



- Vaihtovirralla toimiva jakelupiste Diesel-polttoaineille
- Varustettu sulkuventtiilillä, suodattimella ja tankkauspistoolin pidikkeellä ja 4 metrin letkulla
- Itsestään imevä siipipumppu
- Alumiininen manuaalitanikkauspistooli GAL
- Nostokorkeus 2m (pohjaventtiilillä 4m)
- Soveltuu jatkuvaan käyttöön

Tuotekoodi	Jännite (VAC)	Tuotto (l/min)	Teho (W)	Virta max. (A)	Letkun halkaisija	Mittari	Hintaryhmä CS OvH (€/kpl)
GTB-120	230	90	1150	5,7	1"	Ei	679,00

Polttoainepumppu bensiinille EX50 50L/min



- Polttoainepumppu bensiinille, kerosiinille, dieselille
- Räjähdyksvaarallisten tilojen ATEX-hyväksyntä II 2 G
- Laippaliitännöillä
- Itsestään imevä
- Lämpösuojattu
- Nostokorkeus 2m (pohjaventtiilillä 4m)
- Voidaan käyttää yhtäjaksoisesti 30min jonka jälkeen pidettävä 60min tauko.



Tuotekoodi	Jännite	Tuotto (l/min)	Teho (W)	Virta max. (A)	Letkun halkaisija	Mittari	Hintaryhmä CS Ovh (€/kpl)
GTBEX50-12	12 VDC	50	250	21	3/4"	Ei	530,00
GTBEX50-230	230 VAC	50	250	1	3/4"	Ei	570,00

DC Tynnyripumppu EX50 50L/min



- Tasavirralla toimiva tynnyripumppu bensiinille, kerosiinille, dieselille
- Räjähdyksvaarallisten tilojen ATEX-hyväksyntä II 2 G
- Varustettu tynnyrin kanteen sopivalla imuputkella, ATEX-hyväksytyllä automaattipistoolilla ja vedenerottimella
- Itsestään imevä
- Lämpösuojattu
- Nostokorkeus 2m (pohjaventtiilillä 4m)
- Voidaan käyttää yhtäjaksoisesti 30min jonka jälkeen pidettävä 60min tauko.



Tuotekoodi	Jännite (VDC)	Tuotto (l/min)	Teho (W)	Virta max. (A)	Letkun halkaisija	Mittari	Hintaryhmä CS Ovh (€/kpl)
70-PF00372010	12	50	250	21	3/4"	Ei	930,00

AC Tynnyripumppu EX50 50L/min



- Vaihtovirralla toimiva tynnyripumppu bensiinille, kerosiinille, dieselille
- Räjähdyksvaarallisten tilojen ATEX-hyväksyntä II 2 G
- Varustettu tynnyrin kanteen sopivalla imuputkella, K33-määrämittarilla, ATEX-hyväksytyllä automaattipistoolilla ja vedenerottimella
- Itsestään imevä
- Lämpösuojattu
- Nostokorkeus 2m (pohjaventtiilillä 4m)
- Voidaan käyttää yhtäjaksoisesti 30min jonka jälkeen pidettävä 60min tauko.



Tuotekoodi	Jännite (VAC)	Tuotto (l/min)	Teho (W)	Virta max. (A)	Letkun halkaisija	Mittari	Hintaryhmä CS Ovh (€/kpl)
70-PF00376010	230	50	250	1	3/4"	Kyllä	1355,00

Öljypumput - käsikäyttöiset

Öljypumppu 180kg tynnyriin



- Ecodoran käsikäyttöinen kaksitoiminen öljypumppu suoraan 180kg tynnyriin.
- Pumppu soveltuu öljyjen pumppaamiseen aina SAE240 viskositeettiin asti.
- 2m täyttöletku hanalla
- NBR-tiivisteillä
- Kaksitoiminen: pumppaa öljyä kahvan liikkuessa ylös ja alas

Tuotekoodi	Tuotto	Hintaryhmä CS Ovh (€/kpl)
70-E30200	220g/työkierro	140,38

Öljypumput - paineilmatoimiset

1:1 Öljypumppu 30l/min



- Ecodora-Raasm mäntätoiminen siirtopumppu
- Toimii paineilamalla
- Painesuhde 1:1
- Soveltuu öljylle ja öljyn kaltaisille tuotteille kuten glykoli
- Suurin viskositeetti SAE 80
- Pumppu alumiinia, imuputki galvanoitua terästä
- Letkukelan kanssa käytettäväksi suositellaan 3:1-painesuhteella olevia pumppuja
- Seinäversion imuletkuksi suosittelemme NURMI-028
- 70-E33160 pidemmällä männällä, joten tuotto 40l/min
- Tynnyrimallissa imuputken halkaisija 42mm
- Jatkuvampaan käyttöön suosittelemme kaksitoimista versiota (70-E33160)

Tuotekoodi	Tiivisteet	Paineilma Ø (")	Letkulähtö Ø (")	Ilman tarve (l/min)	Paineilma max (bar)	Astiakoko	Hintaryhmä CS Ovh (€/kpl)
70-E33060	Teflon (PTFE)	1/4"	1/2"	230	8	Seinä	372,74
70-E33094	Teflon (PTFE)	1/4"	1/2"	230	8	180kg	399,23
70-E33160	Teflon (PTFE)	1/4"	3/4"	370	8	Seinä	416,26

3:1 Öljypumppu 20l/min



- Ecodora-Raasm mäntätoiminen siirtopumppu
- Toimii paineilamalla
- Painesuhde 3:1
- Soveltuu öljylle ja öljyn kaltaisille tuotteille kuten glykoli
- Suurin viskositeetti SAE 130
- Pumppu alumiinia, imuputki galvanoitua terästä
- Jatkuvampaan käyttöön suosittelemme kaksitoimista versiota (70-E35194)
- Seinäversion imuletkuksi suosittelemme NURMI-028.
- 70-E35094 imuputken halkaisija 32mm, pakkaus sisältää 2" tynnyriadapterin 70-E33434
- Muissa malleissa imuputken halkaisija 42mm

Tuotekoodi	Tiivisteet	Paineilma Ø (")	Letkulähtö Ø (")	Ilman tarve (l/min)	Paineilma max (bar)	Astiakoko	Hintaryhmä CS Ovh (€/kpl)
70-E35160	PU & NBR	1/4"	1/2"	230	8	Seinä	338,69
70-E35173	PU & NBR	1/4"	1/2"	230	8	50kg	351,93
70-E35196	PU & NBR	1/4"	1/2"	230	8	180kg	365,18
70-E35094	VITON	1/4"	1/2"	230	8	180kg	342,51

5:1 Öljypumppu 18l/min



- Ecodora-Raasm mäntätoiminen siirtopumppu
- Toimii paineilmalla
- Painesuhde 5:1
- Suurin viskositeetti SAE 240
- Soveltuu öljylle ja öljyn kaltaisille tuotteille kuten glykoli
- Pumppu alumiinia, imuputki galvanoitua terästä
- Letkukelan kanssa käytettäväksi suositellaan 5:1-painesuhdeella olevia pumppuja.
- Imuputken halkaisija 42mm
- 70-E36061 pumppu mahdollista asentaa jatkoputkella (ei sis. toimitukseen) konttiin tai säiliöön, taikka seinäasennukseen 70-E38043 kiinnikkeellä. Pumpun ja sihdin liitos 1" BSP SK. Sisältää astiamutterin.
- 70-E36063 pumpun ja imuputken kokonaispituus 1250mm, liitos 2" astiamutterilla (sis. toimitukseen).

Tuotekoodi	Tiivisteet	Paineilma Ø (")	Letkulähtö Ø (")	Ilman tarve (l/min)	Paineilma max (bar)	Astiakoko	Hintaryhmä CS Ovh (€/kpl)
70-E36060	NBR	1/4"	1/2"	230	8	Seinä	410,59
70-E36061	NBR	1/4"	1/2"	230	8	Säädettävä	419,00
70-E36063	NBR	1/4"	1/2"	230	8	IBC	445,82
70-E36073	NBR	1/4"	1/2"	230	8	50kg	423,83
70-E36094	NBR	1/4"	1/2"	230	8	180kg	437,08
70-E36096			= E36094 + E38042 (astiamutteri)				456,02

7:1 Öljypumppu industrial 30l/min



- Ecodora-Raasm mäntätoiminen siirtopumppu
- Toimii paineilmalla
- Painesuhde 7:1
- Suurin viskositeetti SAE 240
- Soveltuu öljylle ja öljyn kaltaisille tuotteille kuten glykoli
- Pumppu alumiinia, imuputki galvanoitua terästä
- Tynnyrimallissa imuputken halkaisija 53mm

Tuotekoodi	Tiivisteet	Paineilma Ø (")	Letkulähtö Ø (")	Max. ilman tarve (l/min)	Paineilma max (bar)	Astiakoko	Hintaryhmä CS Ovh (€/kpl)
70-E90C-71	PU	1/2"	3/4"	1600	8	Seinä	1214,48
70-E91C-71	PU	1/2"	3/4"	1600	8	180kg	1285,92
70-E92C-71	PU	1/2"	3/4"	1600	8	IBC	1335,39

11:1 Öljypumppu industrial 30l/min



- Ecodora-Raasm mäntätoiminen siirtopumppu
- Toimii paineilmalla
- Painesuhde 11:1
- Suurin viskositeetti SAE 240
- Soveltuu öljylle ja öljyn kaltaisille tuotteille kuten glykoli
- Pumppu alumiinia, imuputki galvanioitua terästä
- Tynnyrimallissa imuputken halkaisija 45mm

Tuotekoodi	Tiivisteet	Paineilma Ø (")	Letkulähtö Ø (")	Max. ilman tarve (l/min)	Paineilma max (bar)	Astiakoko	Hintaryhmä CS Ovh (€/kpl)
70-E90C-111	PU	1/2"	3/4"	1700	8	Seinä	1214,48
70-E91C-111	PU	1/2"	3/4"	1700	8	180kg	1285,92
70-E91F-111	PU	1/2"	3/4"	1700	8	180kg	1580,15
70-E92C-111	PU	1/2"	3/4"	1700	8	IBC	1337,40

11:1 Öljypumppu industrial 30l/min



- Ecodora-Raasm mäntätoiminen siirtopumppu
- Toimii paineilmalla
- Painesuhde 11:1
- Suurin viskositeetti SAE 240
- Soveltuu öljylle ja öljyn kaltaisille tuotteille kuten glykoli
- Pumppu alumiinia, imuputki galvanioitua terästä
- Tynnyrimallissa imuputken halkaisija 45mm
- Käsittelylaipat sivuilla

Tuotekoodi	Tiivisteet	Paineilma Ø (")	Letkulähtö Ø (")	Max. ilman tarve (l/min)	Paineilma max (bar)	Astiakoko	Hintaryhmä CS Ovh (€/kpl)
70-E91F-111	PU	1/2"	3/4"	1700	8	180kg	1580,15

Astiamutteri ECODORA



Tuotekoodi	Tuote	Ulkokierre (BSP)	Pumpun imu- putki	Hintaryhmä CS Ovh (€/kpl)
70-E33434	Astiamutteri	2"	34mm	27,27
70-E38042	Astiamutteri	2"	42mm	27,27
70-E10-14	Astiamutteri	2"	45mm	53,58
70-E10-15	Astiamutteri	2"	53mm	55,46

Seinäkiinnike ECODORA



Tuotekoodi	Tuote	Ulkokierre	Pumpun imu- putki	Hintaryhmä CS Ovh (€/kpl)
70-E38043	Seinäkiinnike		42mm	47,86

Alumiinirunkoinen kalvopumppu ECODORA



- Pumput soveltuvat sekä imemiseen ja pumpaamiseen.
- Kalvopumppu soveltuu erityisesti likaisen öljyn imemiseen, koska sen tiivisteet eivät kärsi putkimallisten pumpujen tavoin epäpuhtauksista.
- Pumpun imukorkeus max 6m, vaakatasossa 20m

Tuotekoodi	Rungon materiaali	Kalvot	Tuotto (l/min)	Letkuliitännät Ø (")	Paineilma tulo Ø (")	Hintaryhmä CS Ovh (€/kpl)
70-E33-2011NBR	Alumiini	NBR	70	G 3/4"	G 3/8"	745,71
70-E33-2011PTFE	Alumiini	PTFE	55	G 3/4"	G 3/8"	1106,32
70-E33-3011NBR	Alumiini	NBR	200	G 1 1/4"	G 3/4"	1170,88
70-E3C1-16111PTFE	Alumiini	PTFE	70	G 1/2"	G 3/8"	884,52
70-E3C1-26111PTFE	Alumiini	PTFE	170	G 1"	G 3/8"	1118,88
70-E3C1-40111NBR	Alumiini	NBR	480	G 1 1/2"	G 3/4"	1500,59
70-E3C1-40111PTFE	Alumiini	PTFE	480	G 1 1/2"	G 3/4"	1990,17
70-E3C1-50111NBR	Alumiini	NBR	610	G 2"	G 3/4"	2225,14
70-E3C1-50111PTFE	Alumiini	PTFE	610	G 2"	G 3/4"	3064,23

Kalvopumppu tynnyriin/IBC-konttiin ECODORA



- Pumppu soveltuu sekä imemiseen ja pumpaamiseen.
- Kalvopumppu soveltuu erityisesti likaisen öljyn imemiseen, koska sen tiivisteet eivät kärsi putkimallisten pumpujen tavoin epäpuhtauksista.
- Voidaan asentaa suoraan IBC-kontin tai tynnyrin päälle
- Pumpun imukorkeus max 6m, vaakatasossa 20m
- Varustettu ø34mm alaspäin lähtevällä imuputkella, pituus 1240mm

Tuotekoodi	Rungon materiaali	Kalvot	Tuotto (l/min)	Letkuliitännät Ø (")	Paineilma tulo Ø (")	Hintaryhmä CS Ovh (€/kpl)
70-E33505	Alumiini	NBR	70	G 3/4"	G 3/8"	764,23

Kalvopumpun seinäteline ECODORA



Tuotekoodi	Selite	Hintaryhmä CS Ovh (€/kpl)
70-E33590	Seinäteline 1/2" ja 3/4" kalvopumpuille	38,60
70-E33591	Seinäteline 1" ja 1 1/4" kalvopumpuille	85,35

Öljypumput - sähkötoimiset

DC öljypumppu VISCOMAT 60 4-10L/min



- Tasavirralla toimiva hammaspyöräpumppu öljyille ja voiteluaineille
- Pumpattavan aineen viskositeetti jopa 2000cSt paitsi GVISCOMAT602-24V 600cSt
- Nostokorkeus 2m (pohjaventtiilillä 4m)
- Suurin yhtäjaksoinen käyttöaika 30min

Tuotekoodi	Jännite (V)	Tuotto (l/min)	Paine (bar)	Teho (W)	Virta max. (A)	Liitännät (BSP)	Hintaryhmä CS Ovh (€/kpl)
GVISCOMAT60-12V	12	4	5	150	18,5	G 1/2"	368,12
GVISCOMAT60-24V	24	4	5	150	9,5	G 1/2"	368,12
GVISCOMAT602-24V	24	10	4	300	18	G 3/4"	413,00

AC öljypumppu VISCOMAT 70 25L/min



- Vaihtovirralla toimiva siipipumppu öljyille ja voiteluaineille
- Pumpattavan aineen viskositeetti jopa 500cSt
- Nostokorkeus 2m (pohjaventtiilillä 4m)
- Voidaan käyttää jatkuvasti

Tuotekoodi	Jännite (V)	Tuotto (l/min)	Paine (bar)	Teho (W)	Virta max. (A)	Liitännät (BSP)	Hintaryhmä CS Ovh (€/kpl)
GVISCOMAT70	400 (50/60 Hz)	25	6	1150	5,5	G 1"	459,00
GVISCOMAT70-230	230 (50/60 Hz)	25	6	800/1100	2,3 / 3,1	G 1"	469,00

AC öljypumppu VISCOMAT GEAR 14L/min



- Vaihtovirralla toimiva hammaspyöräpumppu öljyille ja voiteluaineille
- Pumpattavan aineen viskositeetti jopa 2000cSt
- Nostokorkeus 2m (pohjaventtiilillä 4m)
- Voidaan käyttää jatkuvasti
- Äänitaso alle 70dB

Tuotekoodi	Jännite (V)	Tuotto (l/min)	Paine (bar)	Teho (W)	Virta max. (A)	Liitännät (BSP)	Hintaryhmä CS Ovh (€/kpl)
GVISCOMAT2303-230	230 (50/60 Hz)	14	12	1250	6	G 1"	579,00

AC öljypumppu VISCOMAT 90 50L/min



- Vaihtovirralla toimiva siipipumppu öljyille ja voiteluaineille
- Pumpattavan aineen viskositeetti jopa 500cSt
- Nostokorkeus 2m (pohjaventtiilillä 4m)
- Voidaan käyttää jatkuvasti

Tuotekoodi	Jännite (V)	Tuotto (l/min)	Paine (W)	Teho (W)	Virta max. (A)	Liitännät (BSP)	Hintaryhmä CS Ovh (€/kpl)
GVISCOMAT90	400 (50/60 Hz)	50	5	1350 / 1600	6,5 / 7,8	G 1"	450,00
GVISCOMAT90-230	230 (50/60 Hz)	50	5	1350 / 1100	3,8 / 3	G 1"	475,00

DC hammaspyöräpumppu öljylle 14L/min



- Tasavirralla toimiva hammaspyöräpumppu öljylle
- Itsestään imevä 1,5m asti
- Liitännät 3/8" SK, mukana 12mm letkukat

Tuotekoodi	Jännite (VDC)	Tuotto (l/min)	Sulake max. (A)	Hintaryhmä CS Ovh (€/kpl)
70-FL9-12	12	14	20	171,00
70-FL9-24	24	14	20	171,00

Imuputki



Tuotekoodi	Halkaisija (mm)	Materiaali	Pituus (mm)	Liitos	Varustus	Hintaryhmä CS Ovh (€/kpl)
70-E38027	42	Teräs	940	28mm kara / 1" SK	Imusihti takaiskuventtiilillä	118,90
70-E38055	34	Teräs	1260	28mm kara / 1" SK	Imusihti takaiskuventtiilillä	107,40
70-E33427	34	RST	940	19mm kara / 1" SK	-	143,64

Takaskuventtiilit ja imusihdit

MST - Takaskuventtiili



Tuotekoodi	Sisäkierre (BSPT)	Hintaryhmä PH Ovh (€/kpl)
MSTY-08	1/2"	10,87
MSTY-12	3/4"	11,79
MSTY-16	1"	14,95
MSTY-20	1 1/4"	20,40
MSTY-24	1 1/2"	31,27
MSTY-32	2"	48,49
MSTY-40	2 1/2"	52,26
MSTY-48	3"	75,00

MSTIS - Imusihti ulkokierteellä



Tuotekoodi	Sisäkierre (BSPT)	Hintaryhmä PH Ovh (€/kpl)
MSTIS-06	3/8"	3,37
MSTIS-08	1/2"	3,37
MSTIS-12	3/4"	4,04
MSTIS-16	1"	4,72
MSTIS-20	1 1/4"	5,39
MSTIS-24	1 1/2"	8,09
MSTIS-32	2"	10,78
MSTIS-40	2 1/2"	15,00

Kierresovitteet (IBC)

SI-68 - Adapteri 68mm UK - 2" BSP SK



Tuotekoodi	Liitos 1	Liitos 2	Hintaryhmä C Ovh (€/kpl)
SI-68	68 mm harva ulkokierre	2" BSP sisäkierre	26,94

OR-57 - Adapteri 57x4 UK - 2" BSP SK



Tuotekoodi	Liitos 1	Liitos 2	Hintaryhmä C Ovh (€/kpl)
OR-57	57 x 4 harva ulkokierre	2" BSP sisäkierre	26,94

PPAH-051 - Adapteri 60x6 SK - Camlock uros 2"



Tuotekoodi	Liitos 1	Liitos 2	Hintaryhmä C Ovh (€/kpl)
PPAH-025	60X6 harva sisäkierre	camlock 1" uros	
PPAH-038	60X6 harva sisäkierre	camlock 1 1/2" uros	
PPAH-051	60X6 harva sisäkierre	camlock 2" uros	29,22

PPMH - Adapteri harva SK/BSP SK



Tuotekoodi	Liitos 1	Liitos 2	Hintaryhmä C Ovh (€/kpl)
PPMH-051	60x6 harva sisäkierre	2" BSP sisäkierre	22,79
PPMH-051-100X8	100x8 harva sisäkierre	2" BSP sisäkierre	kysy

PPSH - PP-adapteri harva UK/BSP SK



Tuotekoodi	Liitos 1	Liitos 2	Hintaryhmä C Ovh (€/kpl)
PPSH-051	60x6 harva ulkokierre	2" BSP sisäkierre	22,79
PPSH-051-75X6	75X6 harva ulkokierre	2" BSP sisäkierre	kysy
PPSH-076-92x4	92x4 harva ulkokierre	3" BSP sisäkierre	kysy

PPSKH- Letkukara, harva SK



Tuotekoodi	Liitos 1	Liitos 2	Hintaryhmä C Ovh (€/kpl)
PPSKH-051	60x6 harva sisäkierre	2" letkukara	29,22
PPSKH-051-025	60x6 harva sisäkierre	1" letkukara	29,22

PPHANA- Hana, harva SK



Tuotekoodi	Liitos 1	Liitos 2	Hintaryhmä NTO Ovh (€/kpl)
PPHANA-60X6	60x6 harva sisäkierre	2" camlock	kysy

TKL 04 YLEISET MYYNTIEHDOT

1. Soveltamisala

Nämä ehdot koskevat elinkeinonharjoittajien välisiä kauppia kotimaan kaupassa. Näitä ehtoja sovelletaan, elleivät osapuolet ole toisin sopineet.

2. Kaupan päättäminen

2.1 Tarjous

Myyjän tarjous on voimassa tarjouksessa mainitun ajan. Mikäli voimassaoloaika ei ole mainittu, on se 30 päivää tarjouksen päiväyksestä. Tarjous ja siihen liittyvät kuvat, piirustukset, laskelmat ja muut asiakirjat sekä niihin liittyvät oikeudet ovat myyjän omaisuutta. Tarjouksen saajalla ei ole oikeutta käyttää niitä myyjän vahingoksi tai antaa niistä tietoja kolmannelle henkilölle tai käyttää hyväkseen tarjoukseen sisältyviä räätälöityjä teknisiä ratkaisuja. Tarjouksen hinta perustuu valuuttakursseihin tarjouksen-tekopäivänä, ellei tarjouksessa ole toisin mainittu.

2.2 Sopimuksen syntyminen

Tarjouspohjaisessa kaupassa sopimus syntyy, kun ostaja on ilmoittanut hyväksyvänsä myyjän tarjouksen. Muussa tapauksessa kauppa syntyy, kun myyjä on vahvistanut tilauksen tai toimittanut tavarat. Ostajan tilauksen poiketessa myyjän tarjouksesta, kaupan katsotaan syntyneen myyjän tarjouksen mukaisiin ehdoin, ellei myyjä ole kirjallisesti muuta vahvistanut.

3. Myyjän velvollisuudet

3.1 Toimitusaika

Ellei toisin ole sovittu, toimitusaika on luettava alkavaksi siitä alla mainitusta ajankohdasta, joka on myöhäisin:

- sopimuksen tekopäivästä
- viranomaisen lupaa edellyttävissä kaupoissa lupailmoituksen saapumisesta myyjälle
- sovittu vakuuden tai ennakkomaksun antamisesta
- ostajan toimitukselle välttämättömien tietojen antamisesta

3.2 Toimitusehdot

Ellei toisin ole sovittu, toimituksissa noudatetaan Finnterms-ehtoja. Mikäli toimituslausekkeesta ei ole sovittu, tavara on ostajan noudettavissa myyjän varastolla sovittuna päivänä tai ajanjaksona tai jos aikaa ei ole määrätty, kohtuullisen ajan kuluessa.

3.3 Vaaranvastaan siirtyminen

Vaaranvastuu siirtyy ostajalle, kun tavara sopimuksen mukaisesti luovutetaan ostajalle tai itsenäisen rahdinkuljettajan kuljetettavaksi, jollei toimituslausek-keesta muuta johdu.

Ellei tavaraa luovuteta oikeaan aikaan ja tämä johtuu ostajasta tai ostajan puolelta olevasta seikasta, vaaranvastuu siirtyy ostajalle, kun myyjä on tehnyt sen mitä häneltä sopimuksen mukaan edellytetään luovutuksen mahdollistamiseksi.

3.4 Takuu

Myydylle tavaralle on voimassa valmistajan ehtojen mukainen takuu, ellei toisin sovita.

3.5 Tavarat ominaisuudet

Myyjä vastaa tavarat laadusta ja muista ominaisuuksista vain sopimuksessa määriteltynä ja muiden myyjän kirjallisesti antamien, nimenomaan kyseiseen kauppaan liittyvien tietojen mukaisesti. Ostaja vastaa myyjälle antamiensa tavarat käyttötarkoitukseen liittyvien tietojen oikeellisuudesta.

3.6 Viivästys

Myyjä on velvollinen heti viivästyksistä tiedon saatuaan ilmoittamaan siitä ostajalle ilmoittaen samalla viivästyksen syyn ja arvioidun uuden toimituspäivän. Milloin tavarat valmistaja tai se, jolta myyjä tavarat hankkii, ei ole täyttänyt sopimustaan ja myyjän toimitus tämän johdosta viivästyy, myyjä ei ole velvollinen korvaamaan ostajalle tästä mahdollisesti aiheutunutta vahinkoa.

Mikäli tavaraa ei luovuteta tai se luovutetaan liian myöhään, eikä tämä johdu ostajasta tai ostajan puolelta olevasta seikasta, ostajalla ei ole kuitenkaan oikeutta vaatia toimitusta, jos olosuhteissa on tapahtunut sellainen muutos, joka olennaisesti muuttaa alkuperäisesti sovittujen suoritusvelvollisuuksien suhdetta.

Jos viivästys johtuu myyjän tuottamuksesta, ostaja voi vaatia korvausta osoittamastaan välittömästä vahingosta. Mikäli muuta ei ole sovittu vahingonkorvauksen suuruus on enintään 0,5 % myöhästyneen toimituksen arvosta kutakin toimituspäivän jälkeistä täyttä viikkoa kohden. Korvauksen kokonaismäärä voi kuitenkin nousta enintään 7,5 %:iin myöhästyneen toimituksen arvosta.

3.7 Välilliset vahingot

Myyjä ei ole velvollinen korvaamaan viivästyksistä tai toimituksen virheellisydestä ostajalle aiheutuneita välillisiä vahinkoja kuten tuotantotappiota, saamatta jäänyttä voittoa tai muuta taloudellista seurannaisvahinkoa.

4. Ostajan velvollisuudet

4.1 Kauppahinta

Kauppahinta on osapuolten kesken sovittu hinta. Myyjällä on kuitenkin oikeus tarkistaa kauppahintaa jäljempänä kohdassa 4.3. määritellyillä edellytyksillä. Ellei hintaa ole sovittu niin kauppahinta on myyjän veloittama käypä hinta.

4.2 Maksuaika

Ellei maksuehdosta ole toisin sovittu, maksuaika määräytyy myyjän yleisesti käyttämän maksuehdon mukaan. Varastotoimitusten osalta laskun mukaisen maksuajan laskenta alkaa laskutuspäivästä ja tehdastoimituksissa toimituspäivästä.

Mikäli kauppahintaa ei makseta määrä-aikana, eikä tämä johdu myyjästä, myyjällä on oikeus viivyttaa jatkotoimituksia, kunnes erääntyneet maksut on suoritettu tai hyväksyttävä vakuus annettu. Myyjällä on oikeus pidättäytyä toimituksista myös silloin, kun ostajan ilmoituksen perusteella tai muuten on ilmeistä, että ostajan suoritus tulee viivästyneen oleellisesti. Tästä viivästyksistä johtuvia korvausvaatimuksia ostajalla ei ole oikeus esittää.

4.3 Kauppahinnan tarkistaminen

Myyjä pidättää itsellään oikeuden hintojen tarkistukseen, mikäli valuuttakurssit, tuontimaksut tai muut tavarantoimittajasta riippumat-tomat maksut, verot tai muut julkisoikeudelliset maksut muuttuvat ennen ostajan maksusuoritusta.

Kauppahintaa vaikuttavien valuuttakurssien muuttuessa myyjällä on oikeus muuttaa euromääräistä hintaa samassa suhteessa siltä kauppahinnan osalta, jota myyjä ei ole ostajalta vastaanottanut vähintään yhtä arkipäivää ennen kurssin muutoksen tapah-tumapäivää.

Arkipäivällä tarkoitetaan tällöin päivää, jona suomalaiset pankit myyvät ulkomaan valuuttaa.

Valuuttakurssien muuttuessa verrataan toisiinsa maksupäivän kurssia ja tarjouspäivän kurssia. Mikäli tarjouspäivän jälkeen on sovittu muusta kurssista, sitä käytetään tarjouspäivän kurssin sijasta.

Jos valuuttakurssi muuttuu laskun erääntymispäivän jälkeen eikä kauppahintaa ole tuolloin maksettu, määräytyy euromääräinen hinta kuitenkin vähintään erääntymispäivän kurssin mukaan.

4.4 Maksun viivästyminen

Maksun viivästyessä peritään viivästysajalta korvausta myyjän kulloinkin soveltaman korkokannan mukaisesti laskun mukaisesta eräpäivästä lukien. Myyjällä on lisäksi oikeus periä kohtuulliset perintäkulut.

4.5 Ostajan viivästys

Mikäli myyjä joutuu lykkäämään toimitusta ostajasta johtuvasta syystä, myyjällä on oikeus kohdan 4.4. mukaiseen korvaukseen viivästysajalta. Lisäksi myyjällä on oikeus korvaukseen myös muista kustannuksista kuten esim. kurssitappioista, varastointikuluista ja tavarahanhenemisestä aiheutuvasta vahingosta.

4.6 Vakuudet

Mikäli vakuuden asettamisesta on sovittu, vakuus on annettava ennen tavarantoimituksen aloittamista. Myyjä on oikeutettu vaatimaan tämänkin jälkeen vakuuden kauppahinnan maksamisesta, mikäli hänellä on painavia syitä olettaa, että kauppahinta tai sen osa jäisi suorittamatta.

4.7 Reklamaatio ja virheen korjaaminen

Jos toimitus on joltakin osin virheellinen, ostajan tulee kirjallisesti ilmoittaa virheestä myyjälle 8 arkipäivän kuluessa toimituspäivästä. Myyjällä on oikeus ensisijaisesti joko korjata virhe tai toimittaa uusi tavara. Ostajalla ei ole oikeutta vaatia toimitusta, jos olosuhteissa on tapahtunut sellainen muutos, joka olennaisesti muuttaa alkuperäisesti sovittujen suoritusvelvollisuuksien suhdetta.

5 Sopimuksen purkaminen

5.1 Ostajan oikeus purkuun

Mikäli myyjän toimitus poikkeaa olennaisesti sovitusta eikä puutetta ostajan kirjallisen huomautuksen johdosta kohtuullisessa ajassa korjata tai uutta sopimuksen mukaista tavaraa toimiteta tai jos myyjästä riippuvasta syystä toimitus viivästyy siten, että siitä aiheutuu ostajalle kohtuutonta haittaa, on ostajalla oikeus purkaa sopimus.

Jos kaupan kohteena oleva tavara on valmistettu tai hankittu erityisesti ostajaa varten hänen ohjeidensa ja toivomustensa mukaisesti, eikä myyjä voi ilman huomattavaa tappiota käyttää tavaraa hyväkseen muulla tavoin, saa ostaja purkaa kaupan myyjän viivästyksen vuoksi vain, jos kaupan tarkoitus jää hänen osaltaan viivästyksen vuoksi olennaisesti saavuttamatta.

5.2 Myyjän oikeus purkuun

Mikäli kauppahintaa ei makseta määräaikana eikä tämä johdu myyjästä, on myyjällä oikeus purkaa kauppa tai se osa kaupasta, jota koskevaa tavaraa ostaja ei ole vielä vastaanottanut, mikäli viivästys on oleellinen. Myyjällä on purkioikeus myös silloin, kun ostajan ilmoituksen perusteella tai muuten on ilmeistä, että ostajan suoritus tulee viivästyneeksi oleellisesti.

Myyjä voi lisäksi purkaa kaupan, jos ostaja ei myötävaikuta kauppaan sovitulla tai muutoin kohtuuden edellyttämällä tavalla ja myyjän asettamassa määräajassa.

Myyjällä on oikeus ilman korvausvelvollisuutta purkaa sopimus, mikäli tavarantoimitus tulee mahdottomaksi tai olennaisesti myyjän alun perin edellyttämää kalliimmaksi Suomea velvoittavan kansainvälisen sopimuksen tai tuontia rajoittavan säädöksen tai muun viranomastoimen johdosta (esim. tuontikatot ja -rajoitukset tai korotetut tullit).

5.3 Ylivoimainen este

Myyjä ei ole velvollinen täyttämään sopimusta, jos luonnoneste, tulipalo, konevaurio tai siihen verrattava häiriö, lakko, työsulku, sota, liikekannallepano, vienti- tai tuontikielto, kuljetusvälineiden puute, valmistuksen lopettaminen, liikennehäiriö tai muu sellainen este, jota myyjä ei voi voittaa, estää tavarantoimituksen tai sen osan toimittamisen. Myös silloin, kun sopimuksen täyttäminen edellyttäisi uhrauksia, jotka ovat kohtuuttomia verrattuna ostajalle siitä koituvaan etuun, myyjä ei ole velvollinen täyttämään sopimusta.

Myyjä ei ole velvollinen korvaamaan ostajalle sopimuksen täyttämättä jättämisestä aiheutunutta vahinkoa ja hän voi myös purkaa sopimuksen.

6. Vakuutus

Osapuolet huolehtivat tavarantoimituksen vakuuttamisesta sovittujen toimitusehtojen osoittaman vastuunjaon mukaisesti. Muista vakuutuksista on erikseen sovittava.

7. Vastuu tavarantoimituksesta aiheuttamasta vahingosta

Myyjän joutuessa vastaamaan kolmannelle aiheutuneesta vahingosta tai tappiosta ostajan on hyvittävä myyjälle tästä aiheutunut menetys, jos myyjä jäljempänä a) ja b) kohtien mukaisesti on vapautettu ostajalle aiheutuvasta vastaavasta vahingosta tai tappiosta.

Kun tavara on ostajan hallinnassa, myyjä ei vastaa sen aiheuttamasta vahingosta, joka kohdistuu:

- a) kiinteään tai irtaimeen omaisuuteen tai on tällaisen vahingon seurauksena
- b) ostajan valmistamaan tuotteeseen tai valmistaman tuotteen sisältävään tuotteeseen

Vastuunrajoitusta ei sovelleta myyjän syyllistyneeseen törkeään huolimattomuuteen.

Kolmannen osapuolen esittäessä ostajalle tai myyjälle tähän kohtaan perustuvan korvausvaatimuksen, siitä on heti ilmoitettava kirjallisesti toiselle osapuolelle.

8. Omistusoikeuden siirtyminen

Omistusoikeus tavarahanhenemiseen siirtyy ostajalle, kun koko kauppahinta on maksettu myyjälle, ellei erikseen ole toisin sovittu.

9. Ilmoitukset

Toiselle osapuolelle lähetettyjen ilmoitusten perille tulosta vastaa lähettäjä.

10. Erimielisyyksien ratkaiseminen

Myyjän ja ostajan väliseen sopimukseen liittyvät erimielisyydet pyritään ensisijaisesti ratkaisemaan osapuolten välisin neuvotteluin. Ellei toisinpää osapuolelta ole sovittu, riidat ratkaistaan väliliesmenettelyssä yhden välimiehen toimesta. Välimiehen asettaa Keskuskauppakamarin välityslautakunta ja väliliesmenettelyssä noudatetaan tämän lautakunnan sääntöjä.

Myyjällä on kuitenkin aina oikeus vaatia kauppaan perustuvaa erääntynyttä saatavaansa myyjän kotipaikan alioikeudessa.

© 2003 Teknisen Kaupan Liitto ry

KAIKKI HINNAT ALV 0%, SITOUKUKSETTA.
PIDÄTÄMME KAIKKI OIKEUDET MUUTOKSIIN.

ALENNUSRYHMÄT

A _____%

AP _____%

B _____%

C _____%

CS _____%

CT _____%

E _____%

F _____%

K _____%

P _____%

PH _____%

PS _____%

R _____%

RB _____%



NURMIJÄRVI

- Noutomyynti
- Letkuasennelmat
- Päävarasto, maahantuonti
- Pääkonttori, hallinto
- Sunnittelu
- Komposiittiletkujen valmistus
- Koneikkovalmistus

Kuusirinne 3
01900 Nurmijärvi

Tel. +358 - 20 - 1133 500
Fax +358 - 20 - 1133 509

salhydro@salhydro.fi



TAMPERE

- Noutomyynti
- Varasto
- Letkuasennelmat

Juvelankatu 6
33730 Tampere

Tel. +358 - 20 - 1133 560
Fax +358 - 20 - 1133 569

tampere@salhydro.fi



HELSINKI, SUUTARILA

- Noutomyynti
- Varasto
- Letkuasennelmat
- Hallinto

Tapulikaupungintie 6
00750 Helsinki

Tel. +358 - 20 - 1133 610
Fax +358 - 20 - 1133 619

hydromarket@hydromarket.fi



HELSINKI, KONALA

- Noutomyynti
- Varasto
- Letkuasennelmat

Konalantie 47 A (Käynti sisäpihalta)
00390 Helsinki

Tel. +358 - 20 - 1133 620
Fax +358 - 20 - 1133 629

konala@hydromarket.fi



KERAVA

- Noutomyynti
- Varasto
- Letkuasennelmat
- Laakerit

Alikeravantie 39
04260 Kerava

Tel. +358 - 20 - 1133 630
Tel. +358 - 20 - 1133 639

kerava@hydromarket.fi



WWW.SALHYDRO.FI